

Руководство пользователя

SMHX (SM32HX-P, SM85HX-P)

Цвет и дизайн изделия зависят от модели, а содержимое руководства может изменяться без предварительного уведомления с целью усовершенствования.

В следующих случаях может взиматься плата за обслуживание:

- (а) если специалист прибудет на вызов, но не обнаружит неисправности изделия (это возможно, если вы не ознакомились с руководством пользователя).
- (б) если вы передадите изделие в ремонтный центр, но специалисты центра не обнаружат никаких дефектов (это возможно, если вы не ознакомились с руководством пользователя).

Вы будете проинформированы о размере платы за обслуживание до визита специалиста.

Содержание

Перед использованием изделия

Меры безопасности	4
Предупреждающие символы	4
Электрическая часть и безопасность	5
Установка	6
Эксплуатация	7
Меры предосторожности при обращении с панелью	9
Чистка	9
Хранение и эксплуатация	10

Подготовка

Проверка компонентов	11
Детали	12
SM32HX-P	12
SM85HX-P	13
Порты	14
SM32HX-P	14
SM85HX-P	15
Меню управления	16
Пульт дистанционного управления	17

Перед установкой устройства (Руководство по установке)	19
Вентиляция	19
Оптимальные расстояние и высота для просмотра	19
Установка настенного кронштейна	20
Подготовка к установке настенного кронштейна	20
Установка настенного кронштейна	20
Характеристики комплекта для крепления на стену (VESA)	21

Подключение и использование устройства-источника сигналов

Перед подключением	22
Контрольные моменты проверки перед подключением	22
Подключение к компьютеру	22
Подключение с помощью кабеля HDMI	22
Подключение с помощью кабеля DP	23
Подключение к виде устройству	23
Подключение с помощью кабеля HDMI	23

Подключение звуковой системы и виде устройства с помощью кабеля HDMI	24
Подключение к аудиосистеме	24
Подключение кабеля ЛВС	24
Изменение источника входного сигнала	25
Источники	25

Управление несколькими дисплеями

Подключение кабелей	26
Кабель RS232C	26
Кабель локальной сети	27
Подключение	29
Коды управления	30
Использование MDC	37
Установка или удаление программы MDC	37

Содержание

Главный экран

Избранное	38
Функции	39
MagicInfo	40
Schedule	46
Web browser	47
Custom Home	50
Screen Mirroring	51
Workspace	52
SMARTVIEW+	53
APPS	54
Настройки	55
Сеть	55
Клонировать продукт	56
Настройки ID	57
Видеотабло	58
Таймер вкл./выкл.	60
Бегущая строка	62

Меню

Изображение	63
Отобр. на экране	67
Звук	69
Сеть	71
Настройки сети (проводной)	72
Настройки сети (беспроводной)	74
Использовать WPS	76
Система	80
Поддержка	92

Руководство по поиску и устранению неисправностей

Действия перед обращением в сервисный центр Samsung	94
Проверка работы устройства	94
Проверка разрешения и частоты	94
Проверьте следующие показатели	95

Технические характеристики

Общие	101
Предустановленные режимы синхронизации	103

Приложение

Ответственность за платные услуги (стоимость услуг для клиентов)	105
В изделии не обнаружено неисправностей	105
Повреждение изделия по вине клиента	105
Прочее	105
Предотвращение появления остаточного изображения	106
Что такое остаточное изображение?	106
Рекомендуемые меры по предотвращению	106
Лицензия	107





Глава 01

Перед использованием изделия

Меры безопасности

Приведенные ниже инструкции по технике безопасности позволят обеспечить вашу личную безопасность и предотвратить повреждение имущества. Внимательно прочитайте следующую информацию для обеспечения надлежащего использования устройства.







Предупреждающие символы

Символ	Название	Значение
	Предупреждение	При несоблюдении инструкций возможны серьезные и фатальные травмы.
	Осторожно	При несоблюдении инструкций возможны травмы или причинение материального ущерба.
	Запрещение	НЕ предпринимайте попыток.
	Инструкция	Следуйте указаниям.





ОСТОРОЖНО			
ОПАСНОСТЬ ПОРАЖЕНИЯ ТОКОМ! НЕ ОТКРЫВАТЬ!			
ОСТОРОЖНО: ЧТОБЫ ИЗБЕЖАТЬ ПОРАЖЕНИЯ ЭЛЕКТРИЧЕСКИМ ТОКОМ, НЕ ОТКРЫВАЙТЕ КРЫШКУ (ЗАДНЮЮ КРЫШКУ). ВНУТРИ УСТРОЙСТВА НЕТ ЧАСТЕЙ, ОБСЛУЖИВАНИЕ КОТОРЫХ МОЖЕТ ПРОИЗВОДИТЬСЯ ПОЛЬЗОВАТЕЛЕМ. ВСЕ ОПЕРАЦИИ ПО ОБСЛУЖИВАНИЮ ДОЛЖНЫ ВЫПОЛНЯТЬСЯ ТОЛЬКО КВАЛИФИЦИРОВАННЫМИ СПЕЦИАЛИСТАМИ.			
	Этот символ свидетельствует о том, что внутри изделия имеется высокое напряжение. Любой контакт с деталями внутри изделия представляет опасность.		Напряжение переменного тока: номинальное напряжение, обозначенное этим символом, соответствует напряжению переменного тока.
	Этот символ обозначает, что к изделию прилагается важный документ, касающийся его эксплуатации и технического обслуживания.		Напряжение постоянного тока: номинальное напряжение, обозначенное этим символом, соответствует напряжению постоянного тока.
	Изделие класса II: этот символ означает, что данное изделие не требует заземления. Если на изделии с силовым проводом этот символ отсутствует, НЕОБХОДИМО предусмотреть надежное соединение с защитным заземлением.		Осторожно. Перед использованием ознакомьтесь с инструкциями: этот символ призывает пользователей ознакомиться со сведениями о безопасности, приведенными в руководстве пользователя.

Электрическая часть и безопасность

Предупреждение









-  Не прикасайтесь к вилке кабеля питания мокрыми руками.
При несоблюдении этого требования возможно поражение электрическим током.
-  Не перегибайте и не натягивайте кабель питания. Не оставляйте кабель питания под тяжелыми предметами.
Повреждения кабеля может стать причиной повреждения изделия, поражения электрическим током или возгорания.
-  Не подключайте несколько устройств к одной розетке электросети.
Перегрев розетки электросети может стать причиной пожара.
-  Не используйте поврежденный кабель или вилку питания либо ненадежно закрепленную розетку электросети.
Иначе, возможно поражение электрическим током или получение травмы.
-  Полностью вставляйте вилку, чтобы она была надежно зафиксирована.
Ненадежное соединение может стать причиной пожара.
-  С помощью сухой ткани удалите пыль вокруг контактов вилки питания или розетки электросети.
Накопившаяся пыль может привести к возгоранию.
-  Подключите вилку питания к заземленной розетке электросети. (За исключением устройств, не поддерживающих заземление)
Иначе, возможно поражение электрическим током или получение травмы.

Осторожно



-  При отключении кабеля питания от розетки электросети держите его за вилку.
Иначе, возможно поражение электрическим током или получение травмы.
-  Не отключайте кабель питания во время использования устройства.
Возможно повреждение изделия или поражение электрическим током.
-  Вилка питания должна быть надежно подключена к порту.
Ненадежное подключение вилки питания к порту может привести к ее случайному отсоединению или увеличить риск перегрева вследствие перегрузки по току, что может стать причиной возникновения аварийных ситуаций.
-  Используйте только кабель питания, прилагаемый к вашему устройству Samsung.
Не используйте кабель питания с другими устройствами.
Иначе, возможно поражение электрическим током или получение травмы.
-  При подключении кабеля питания оставляйте свободный доступ к розетке электросети.
В случае возникновения сбоя в работе устройства необходимо полностью отключить подачу питания путем отсоединения кабеля питания. Изделие нельзя полностью отключить, используя только кнопку питания на пульте дистанционного управления.

Установка

Предупреждение

-  Не устанавливайте устройство в плохо вентилируемых местах, например, на книжных полках или в шкафах.
Повышенная температура может стать причиной возгорания.
-  Пластиковую упаковку устройства следует выбросить сразу после распаковки.
При неправильном обращении она может стать причиной удушья.
-  Избегайте установки кабеля питания (источника пост. питания) и самого устройства вблизи источников тепла.
(Свечи, репелленты от комаров, сигареты, спреи, нагревательные устройства, места воздействия прямого солнечного света и т.д.)
-  Надежно закрепите устройство во время установки, чтобы не допустить его падения.
При неправильном обращении с устройством оно может упасть и повредиться или нанести травму.
-  Не устанавливайте устройство в кухне или неподалеку от кухонного стола.
Пищевое масло, например, соевое, может повредить или деформировать устройство.
-  При перемещении изделия отключите выключатель питания и отсоедините кабель питания и все остальные подключенные кабели.
Повреждение кабеля может стать причиной возгорания или поражения электрическим током.
-  Устройство следует устанавливать на достаточном расстоянии от стены, чтобы обеспечить хорошую вентиляцию.
Повышенная температура может стать причиной возгорания.
-  Установка настенного крепления должна выполняться специалистом.
Установка неквалифицированным персоналом может стать причиной травм.
Используйте только утвержденные подставки.
-  При установке устройства в месте с нестандартными условиями эксплуатации могут возникнуть серьезные проблемы с качеством из-за внешних факторов. Таким образом, перед установкой обратитесь в центр по обслуживанию клиентов Samsung.
(Места с высоким уровнем запыленности, зоны использования химических веществ, места с экстремально высокими или низкими температурами, влажные среды или сырые помещения, автотранспорт или другие виды транспорта, промышленные объекты, такие как металлообрабатывающие заводы или станции, где может присутствовать металлическая пыль.)









Осторожно

-  Не кладите устройство лицевой стороной вниз.
Возможно повреждение экрана.
-  Длительное воздействие прямых солнечных лучей на экран может привести к обесцвечиванию его поверхности.
-  Не уроните изделие во время его перемещения.
Устройство может упасть и стать причиной получения травмы или повреждения устройства.







Эксплуатация







Предупреждение

-  Храните батарейки для пульта ДУ и мелкие аксессуары в недоступном для детей месте, так как ребенок может их проглотить.
Если это все же произойдет, немедленно обратитесь к врачу.
-  Если вы уроните устройство или оно будет повреждено, выключите выключатель питания и отсоедините кабель питания. Затем обратитесь в сервисный центр Samsung.
При продолжительном использовании устройства возможно возгорание или поражение электрическим током.
-  Не передвигайте изделие, таща его за кабель питания или любой другой кабель.
Повреждения кабеля может стать причиной повреждения изделия, поражения электрическим током или возгорания.
-  Следите за тем, чтобы вентиляционные отверстия не были заблокированы скатертью или занавеской.
Повышенная температура может стать причиной возгорания.
-  Не подвергайте устройство силовому воздействию.
 - При этом возможно повреждение дисплея.
 - Иначе, возможно поражение электрическим током или получение травмы.
-  Не вставляйте металлические предметы (спицы, монеты, заковки и т. д.) или легковоспламеняющиеся предметы (бумагу, спички и т. д.) в изделие (через вентиляционные отверстия или порты ввода-вывода и т. д.).
 - В случае попадания посторонних веществ в устройство необходимо отключить его и отсоединить кабель питания. Затем обратитесь в сервисный центр Samsung.
 - Это может стать причиной повреждения изделия, поражения электрическим током или возгорания.
-  Не помещайте на верх емкости с водой (вазы, горшки, бутылки и т. д.) или металлические предметы.
 - В случае попадания воды в устройство необходимо отсоединить кабель питания. Затем обратитесь в сервисный центр Samsung.
 - Это может стать причиной повреждения изделия, поражения электрическим током или возгорания.
-  Во время молний или грозы выключите устройство и отсоедините кабель питания.
Иначе, возможно поражение электрическим током или получение травмы.

-  Не кладите на устройство тяжелые предметы, игрушки и еду.
При попытке достать игрушку или еду с устройства оно может опрокинуться вместе со всем, что стоит сверху, и стать причиной травмы или смерти.
-  Запрещается использование устройства в качестве опоры или подножки.
Устройство может упасть и стать причиной получения травмы или даже смерти.
-  Не вставляйте никаких токовых проводников в розетку питания при подключенном к ней кабеле питания. Также не касайтесь контактов кабеля сразу после его отсоединения от розетки питания.
При несоблюдении этого требования возможно поражение электрическим током.
-  Внутри изделия есть детали, находящиеся под высоким напряжением. Никогда не разбирайте, не чините и не изменяйте изделие самостоятельно.
 - Для выполнения ремонта обратитесь в сервисный центр Samsung.
 - Иначе, возможно поражение электрическим током или получение травмы.
-  Не используйте увлажнители воздуха или печи рядом с изделием.
Иначе, возможно поражение электрическим током или получение травмы.
-  Не используйте вблизи устройства жидкие фумигаторы с химическими веществами, такие как средства от комаров или освежители воздуха.
Испаряемые вещества могут оставить пятна на поверхности устройства, а при попадании внутрь — привести к неисправности.
-  Если устройство издает странный звук, выделяет запах гари или дым, немедленно отключите кабель питания и обратитесь в сервисный центр Samsung.
Иначе, возможно поражение электрическим током или получение травмы.
-  При утечке газа не касайтесь устройства или вилки кабеля питания.
Искры могут стать причиной взрыва или возгорания.

Осторожно

-  Не кладите на изделие тяжелые предметы.
Невыполнение этого условия может стать причиной повреждения изделия или травм.
-  Используйте только батареи указанного стандарта и не используйте новую и старую батареи одновременно.
В противном случае возможно повреждение батареи или возгорание, получение травм вследствие утечки внутренней жидкости батареи.
-  Не используйте устройство слишком близко к глазам и избегайте длительного непрерывного использования.
В противном случае возможно ухудшение зрения.
-  Не поднимайте и не перемещайте устройство во время его работы.
-  Не касайтесь экрана, если изделие включено в течение длительного времени, так как он сильно нагревается.
-  При использовании наушников не устанавливайте слишком высокий уровень громкости и избегайте их использования в течение длительного периода времени.
Это может привести к нарушениям слуха.

-  При установке батареи соблюдайте полярность (+, –).
Несоблюдение полярности может привести к разрушению или утечке внутренней жидкости батареи и стать причиной загрязнения и повреждения окружающей среды, возгорания или получения травмы.
-  Если предполагается длительное время не использовать устройство (отпуск или другая причина), желательно отключить кабель питания от розетки электросети.
Собравшаяся пыль и нагрев могут стать причиной возгорания, поражения электрическим током или утечки тока.
-  Задайте рекомендованные для изделия разрешение и частоту.
В противном случае возможно ухудшение зрения.
-  Батареи (и аккумуляторные батареи) являются специальными отходами и должны возвращаться для переработки. Потребитель несет ответственность за возврат использовавшихся батарей или аккумуляторных батарей для переработки.
Потребитель может вернуть использованные батареи и аккумуляторные батареи в ближайший общественный пункт приема утильсырья или в магазин, где продаются батареи и аккумуляторные батареи того же типа.
-  После каждого часа использования изделия следует делать перерыв не менее 5 минут.
-  Оставление на экране неподвижного изображения в течение долгого времени может привести к появлению остаточного изображения или дефектных пикселей.
Если предполагается длительное время не использовать устройство, активируйте режим энергосбережения или запустите движущуюся экранную заставку.
-  Не пользуйтесь и не храните воспламеняющиеся спреи или огнеопасные вещества рядом с изделием.
Это может стать причиной взрыва или возгорания.

Меры предосторожности при обращении с панелью

 Цвет и внешний вид могут отличаться в зависимости от модели устройства.

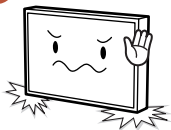

Не ставьте устройство, как показано на рисунке. Панель хрупкая, и ее можно повредить.

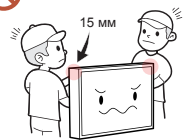

Не дотрагивайтесь и не касайтесь поверхностей устройства, находящихся ближе 15 мм от передней панели.

Чистка

Предупреждение



Не брызгайте воду или моющее средство непосредственно на устройство.

- Это может привести к повреждению поверхности устройства или стиранию маркировки.
- Иначе, возможно поражение электрическим током или получение травмы.



Осторожно



Не используйте химикаты, содержащие спирт, растворитель или сульфатант, такие как бензол, разбавитель, пестицид, освежитель воздуха, смазка или моющее средство.

Это может привести к обесцвечиванию или повреждению корпуса устройства, стиранию поверхности панели или маркировки.



Перед очисткой обязательно отсоедините кабель питания и слегка протрите устройство с помощью мягкой сухой ткани, например, из сверхтонких волокон или хлопковой фланели, чтобы предотвратить появление царапин.

Это может привести к повреждению поверхности устройства или стиранию маркировки.



Поверхность устройства и экран дисплея являются уязвимыми местами появления царапин, поэтому используйте мягкую сухую ткань, например, из сверхтонких волокон или хлопковой фланели.

Поверхность устройства и экран дисплея легко поцарапать химическими веществами.

Хранение и эксплуатация

Очистка внешней поверхности и экрана

Сначала протрите поверхность слегка влажной, мягкой тканью, а затем вытрите сухой тканью.

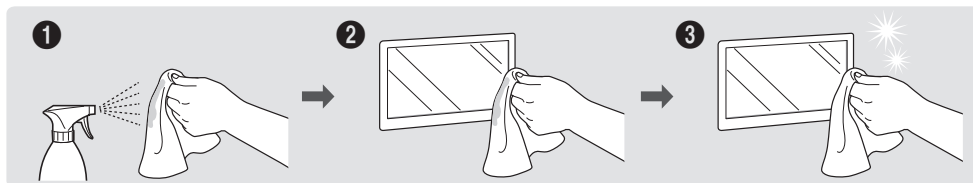

Меры предосторожности

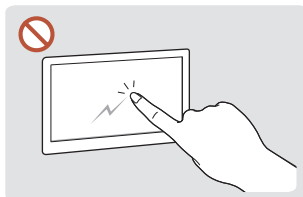

Не царапайте экран острыми предметами. Царапины могут оставить следы на поверхности или привести к повреждению устройства.

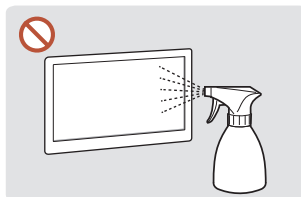

Не брызгайте воду непосредственно на устройство. Попадание воды в устройство может стать причиной повреждения устройства, поражения электрическим током или возгорания.

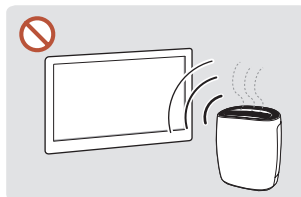

Глянцевая поверхность монитора требует особого ухода. Не используйте вблизи него ультразвуковой увлажнитель воздуха, который может оставить на устройстве белые пятна.

- При удалении наклейки с экрана могут остаться следы. Очистите следы от наклейки перед использованием экрана.
- Не подвергайте устройство сильному нажиму и трению. Это может привести к повреждению устройства.
- Не используйте химикаты при очистке экрана. Невыполнение этого условия может стать причиной повреждения устройства.
- Если требуется чистка внутренних частей изделия, обратитесь в сервисный центр (платная услуга).
- Не протирайте переднюю панель голый рукой, вместо этого используйте чистую ткань.

Глава 02

Подготовка

Проверка компонентов

✎ Если какие-либо из компонентов отсутствуют, обратитесь к поставщику из того региона, в котором был приобретен продукт.

✎ Внешний вид компонентов может отличаться от тех, которые показаны на рисунке.

✎ Для подключения другого монитора можно использовать адаптер RS232C с 9-контактным кабелем RS232C типа D-SUB.



Стандартное руководство пользователя



Гарантийный талон
(Недоступно в некоторых регионах)



Брошюра с информацией о стандартах соответствия требованиям



Кабель питания

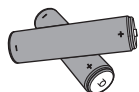

Батарейки (AAA x 2)
(Недоступно в некоторых регионах)



Пульт дистанционного управления

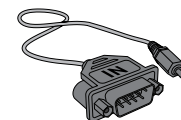

Адаптер RS232C

Детали

SM32HX-P

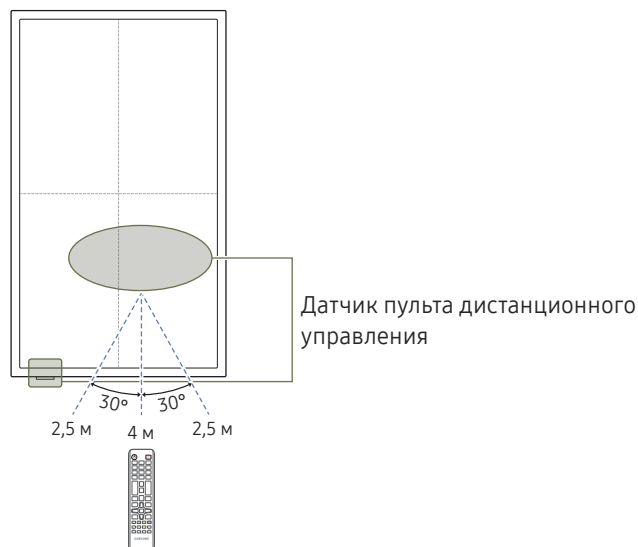
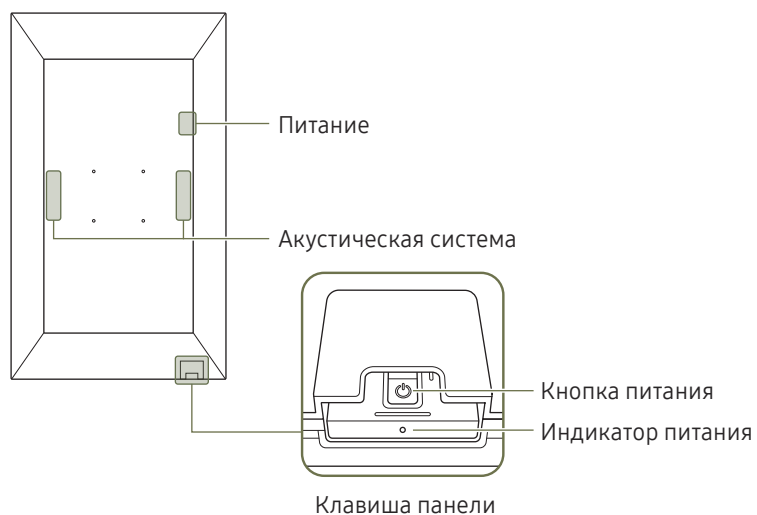

Цвет и форма деталей могут отличаться от цвета и формы деталей, представленных на рисунке. В целях повышения качества технические характеристики могут изменяться без уведомления.

Детали	Описание	
Датчик пульта дистанционного управления	Для выполнения какой-либо функции направьте пульт дистанционного управления в сторону датчика и нажмите нужную кнопку.	
	Использование других устройств отображения, находящихся в одном помещении с пультом дистанционного управления к данному устройству, может привести к непреднамеренному управлению этими устройствами с помощью данного пульта.	
Клавиша панели		Для использования датчика пульта ДУ нажмите и удерживайте клавишу на выдвижной панели.
		Для использования клавиши панели убедитесь, что сдвижная клавиша панели не выступает из нижней части устройства.
Кнопка питания	Включение или выключение устройства.	

Если датчик пульта ДУ расположен за экраном: Используйте пульт дистанционного управления на расстоянии от 2,5 до 4 м от датчика на устройстве, под углом 30° влево и вправо.

Если датчик пульта ДУ расположен внизу: Используйте пульт дистанционного управления на расстоянии от 7 до 10 м от датчика на устройстве, под углом 30° влево и вправо.

Чтобы улучшить работу ИК-приемника, подключите внешний ИК-кабель (приобретается отдельно) к порту IR IN.

SM85HX-P



Цвет и форма деталей могут отличаться от цвета и формы деталей, представленных на рисунке. В целях повышения качества технические характеристики могут изменяться без уведомления.

Детали	Описание	
Датчик пульта дистанционного управления	Для выполнения какой-либо функции направьте пульт дистанционного управления в сторону датчика и нажмите нужную кнопку.	
	Использование других устройств отображения, находящихся в одном помещении с пультом дистанционного управления к данному устройству, может привести к непреднамеренному управлению этими устройствами с помощью данного пульта.	
Клавиша панели		Для использования датчика пульта ДУ нажмите и удерживайте клавишу на выдвигной панели.
		Для использования клавиши панели убедитесь, что сдвигающая клавиша панели не выступает из нижней части устройства.
Кнопка питания	Включение или выключение устройства.	

Если датчик пульта ДУ расположен за экраном: Используйте пульт дистанционного управления на расстоянии от 2,5 до 4 м от датчика на устройстве, под углом 30° влево и вправо.

Если датчик пульта ДУ расположен внизу: Используйте пульт дистанционного управления на расстоянии от 7 до 10 м от датчика на устройстве, под углом 30° влево и вправо.









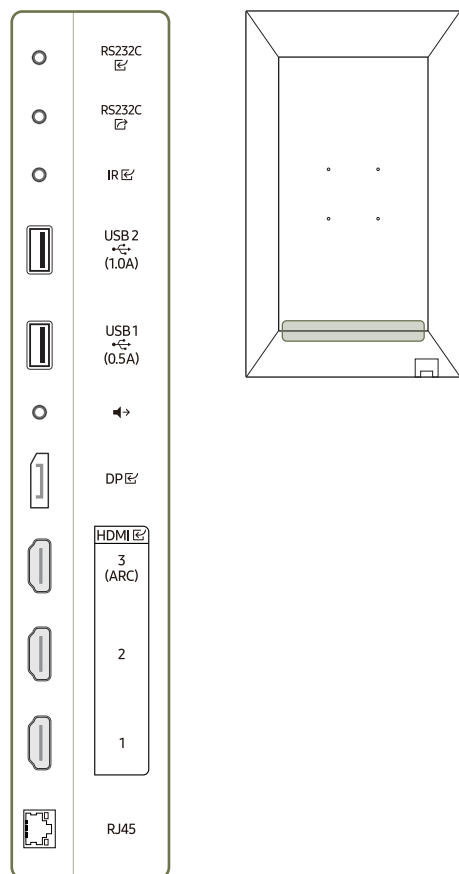



Чтобы улучшить работу ИК-приемника, подключите внешний ИК-кабель (приобретается отдельно) к порту IR IN.

Порты

 Цвет и форма деталей могут отличаться от цвета и формы деталей, представленных на рисунке. В целях повышения качества технические характеристики могут изменяться без уведомления.

SM32HX-P



Порт	Описание
RS232C 	Подключение к MDC с помощью адаптера RS232C.
RS232C 	
IR 	Подключается к внешнему ИК-кабелю, который принимает сигналы от пульта дистанционного управления.
USB 2  (1.0A)	Подключение к устройству памяти USB.  Порты USB на устройстве принимают макс. постоянный ток, равный 1,0 А. При превышении максимального значения порты USB могут не работать.
USB 1  (0.5A)	Подключение к устройству памяти USB.  Порты USB на устройстве принимают макс. постоянный ток, равный 0,5 А. При превышении максимального значения порты USB могут не работать.
	Выводит звук на аудиоустройство через аудиокабель.
DP 	Подключение к компьютеру с помощью кабеля DP.
HDMI  3 (ARC)	Подключение к исходному устройству с помощью кабеля HDMI.
HDMI  2	
HDMI  1	
RJ45	Подключение к MDC и Интернету с помощью кабеля локальной сети. (10/100 Мбит/с)  Используйте кабель кат. 7 (*типа STP) для подключения. *Shielded Twisted Pair

SM85HX-P

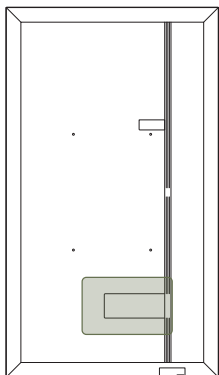
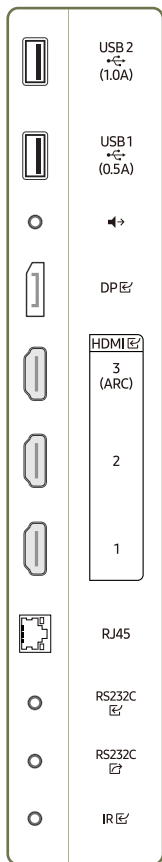





Порт	Описание
USB 2 (1.0A)	Подключение к устройству памяти USB. ✎ Порты USB на устройстве принимают макс. постоянный ток, равный 1.0 А. При превышении максимального значения порты USB могут не работать.
USB 1 (0.5A)	Подключение к устройству памяти USB. ✎ Порты USB на устройстве принимают макс. постоянный ток, равный 0.5 А. При превышении максимального значения порты USB могут не работать.
Speaker icon	Выводит звук на аудиоустройство через аудиокабель.
DP	Подключение к компьютеру с помощью кабеля DP.
HDMI 3 (ARC)	
HDMI 2	Подключение к исходному устройству с помощью кабеля HDMI.
HDMI 1	
RJ45	Подключение к MDC и Интернету с помощью кабеля локальной сети. (10/100 Мбит/с) ✎ Используйте кабель кат. 7 (*типа STP) для подключения. *Shielded Twisted Pair
RS232C	Подключение к MDC с помощью адаптера RS232C.
RS232C	
IR	Подключается к внешнему ИК-кабелю, который принимает сигналы от пульта дистанционного управления.

Меню управления

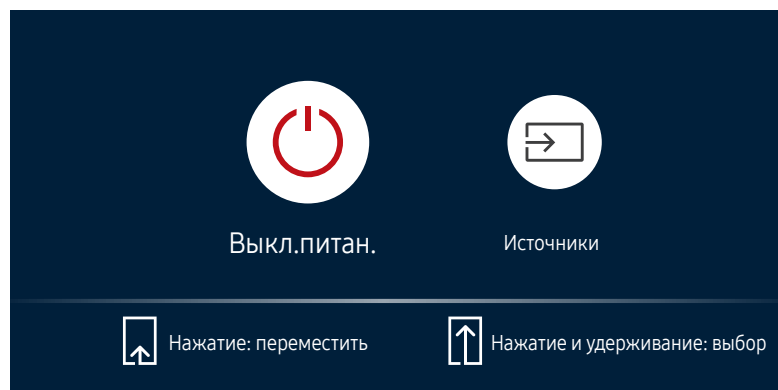
 Кнопка питания (⏻) расположена в нижней части или на задней панели устройства в зависимости от модели.

 Если нажать кнопку питания на устройстве, когда оно включено, отображается меню управления.



Объекты	Описание
 Выкл.питан.	Выключение питания изделия. <ul style="list-style-type: none">При отображаемом экране меню управления, кратковременно нажмите кнопку питания для перемещения курсора на Выкл.питан. , а затем нажмите и удерживайте кнопку питания для выключения устройства.
 Источники	Выбор подключенного источника сигнала. <ul style="list-style-type: none">При отображаемом экране меню управления, кратковременно нажмите кнопку питания для перемещения курсора на Источники , а затем нажмите и удерживайте кнопку питания для отображения экрана источника входного сигнала.При отображаемом экране источника входного сигнала, нажмите и удерживайте кнопку питания для переключения на необходимый источник входного сигнала.

 Использование кнопки питания возможно только для **Выкл.питан.** и **Источники**.

 Для выхода из экрана меню управления, не нажимайте кнопку питания в течение 3 секунд или более.

Пульт дистанционного управления

- ✎ Использование других устройств отображения, находящихся в одном помещении с пультом дистанционного управления к данному устройству, может привести к непреднамеренному управлению этими устройствами с помощью данного пульта.
- ✎ Кнопка без описания на представленном ниже изображении не поддерживается на изделии.
- ✎ Функция FREEZE доступна только для **Источники**.

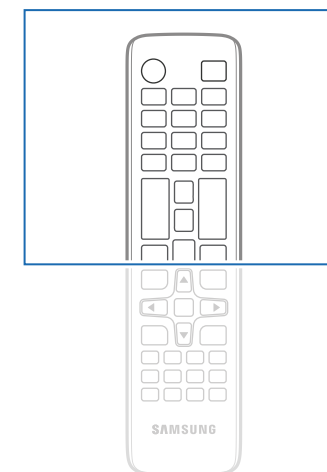
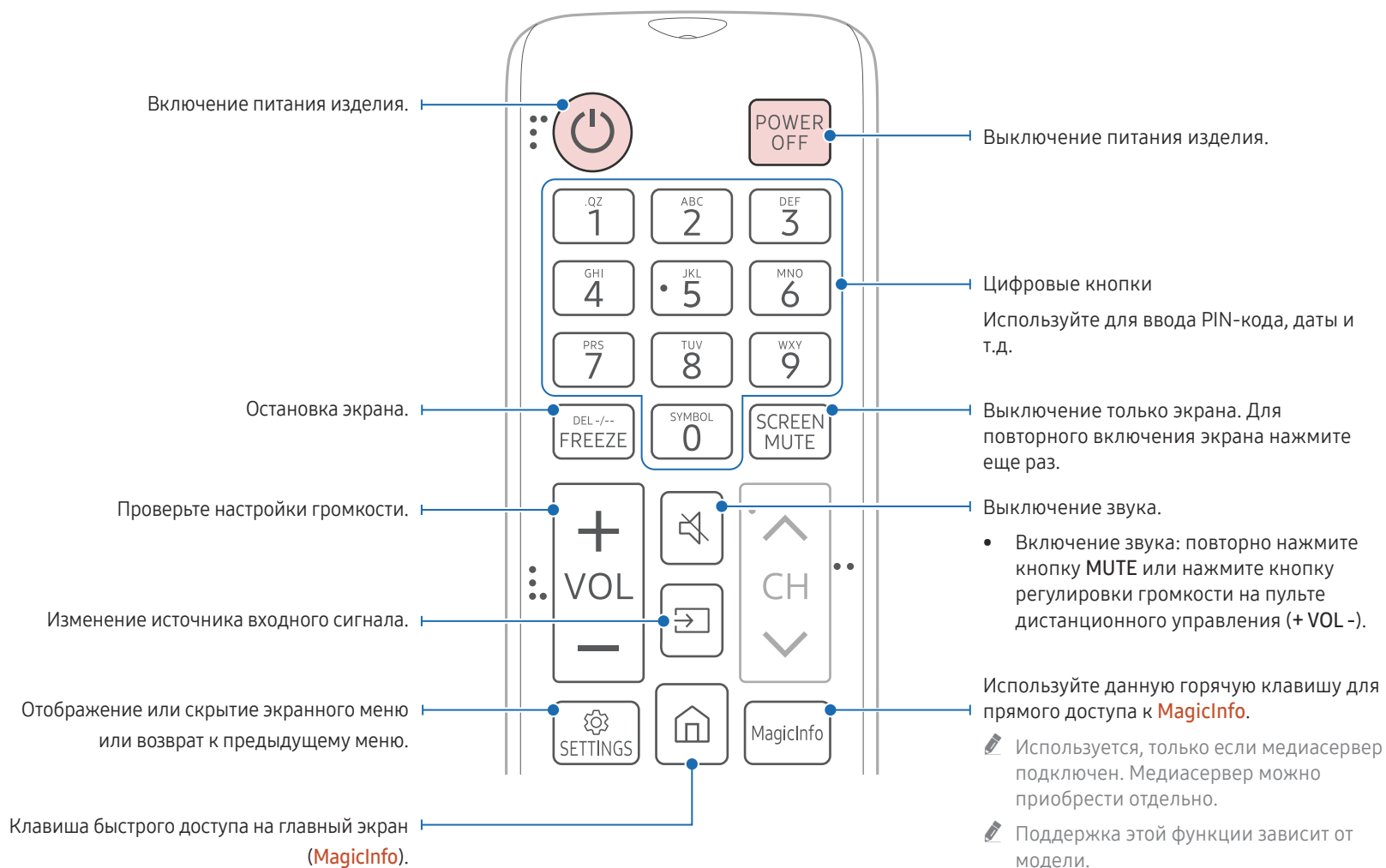

- ✎ Функции кнопок на пультах дистанционного управления для разных устройств могут различаться.

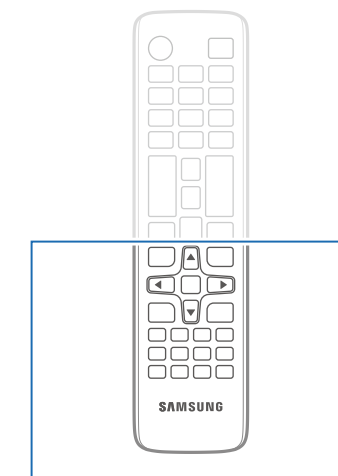
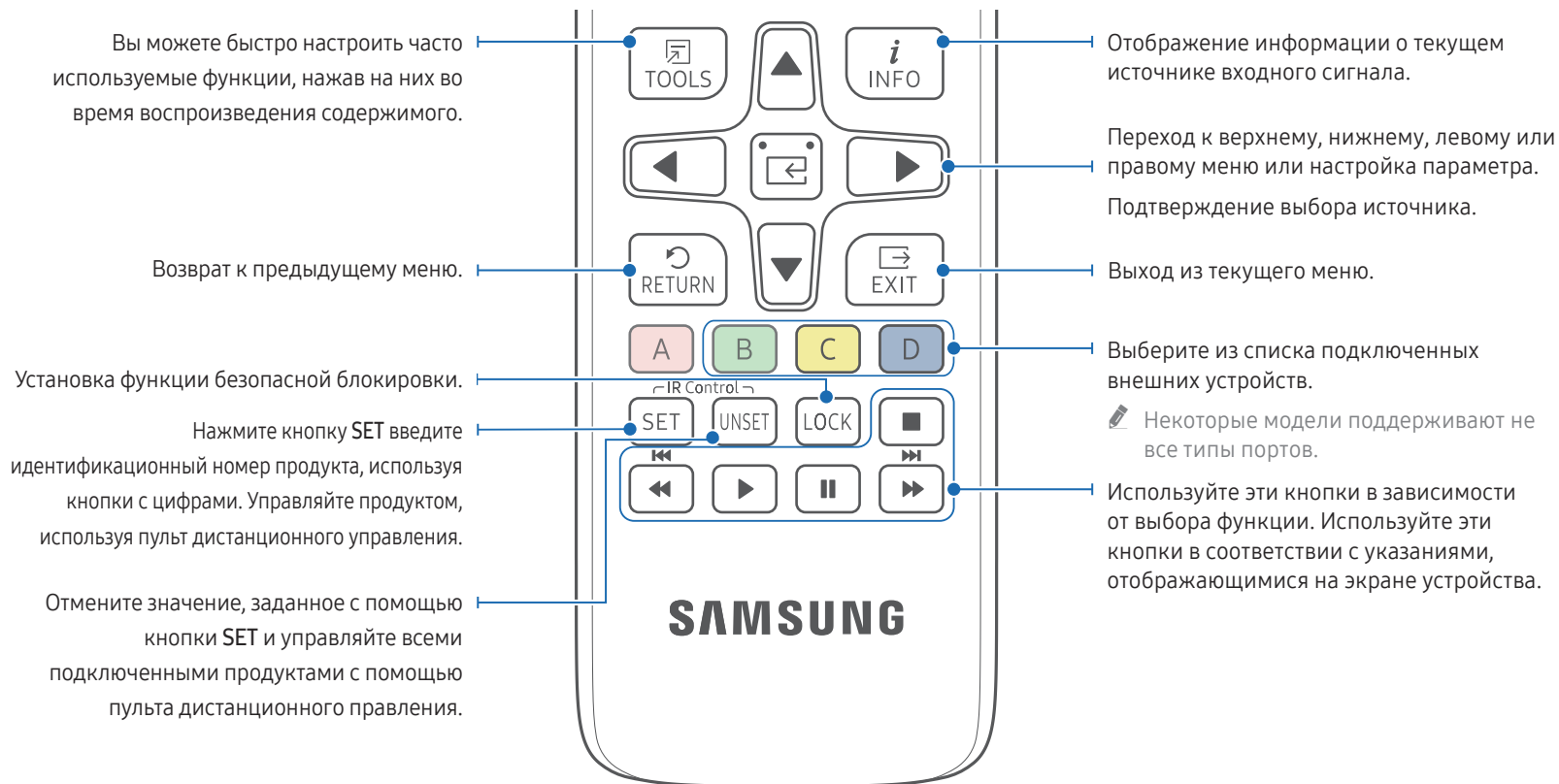

Функции кнопок на пультах дистанционного управления для разных устройств могут различаться.

Установка батарей в пульт дистанционного управления (AAA x 2)

Если пульт дистанционного управления не планируется использовать в течение длительного периода времени, извлеките из него батареи.

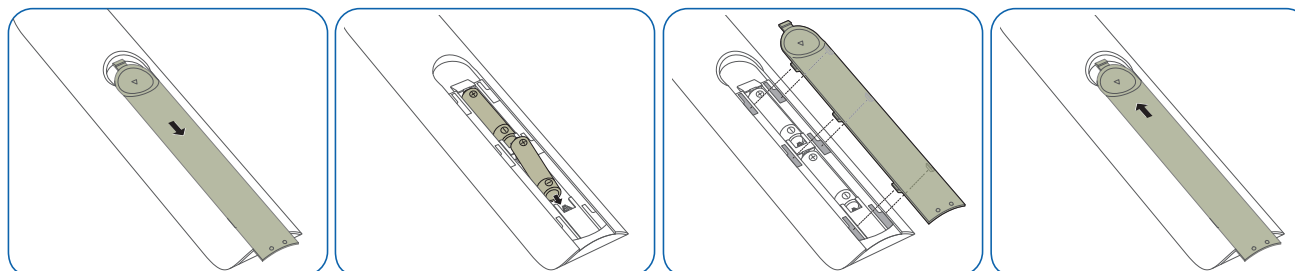

Перед установкой устройства (Руководство по установке)

Чтобы предотвратить травмы, это изделие должно быть надежно прикреплено к полу или стене в соответствии с инструкциями по установке.

- Установку на стену должна выполнять уполномоченная монтажная компания.
- В противном случае изделие может упасть и нанести травмы людям.
- Установка должна выполняться на указанный настенный кронштейн.

 Не используйте эту модель для установки на потолке, на полу или на столе.

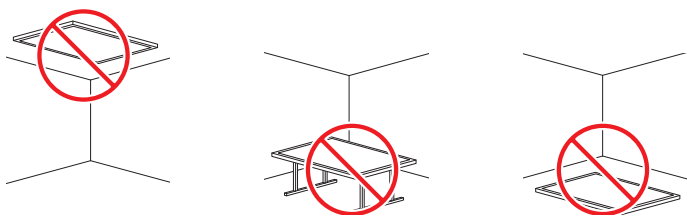

Вентиляция

 Для получения дополнительных сведений обратитесь в центр по обслуживанию клиентов Samsung.

Установка на стене, перпендикулярной полу

A Минимальное расстояние — 7,5 мм

B Температура окружающей среды: ниже 35°C

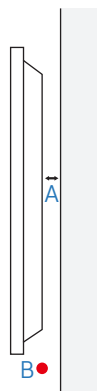

Оптимальные расстояние и высота для просмотра

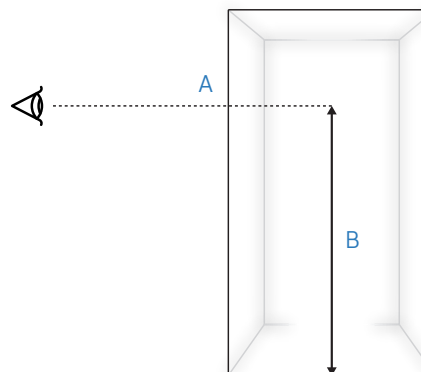

Название модели	A	B
SM32HX-P	1–2 м	0,43 м
SM85HX-P	2–3 м	1,3 м

Фоновые изображения для 3D-эффектов

Это устройство создает ощущение трехмерного пространства, печатая фоновое изображение на экране.

Это фоновое изображение зафиксировано и удалить его не удастся. В зависимости от положения просмотра горизонтальные и вертикальные напечатанные линии могут выглядеть как границы или узоры. Это является особенностью конструкции изделия и не свидетельствует о его неисправности.

 Данное изделие не преобразует контент в 3D-содержимое.



Установка настенного кронштейна

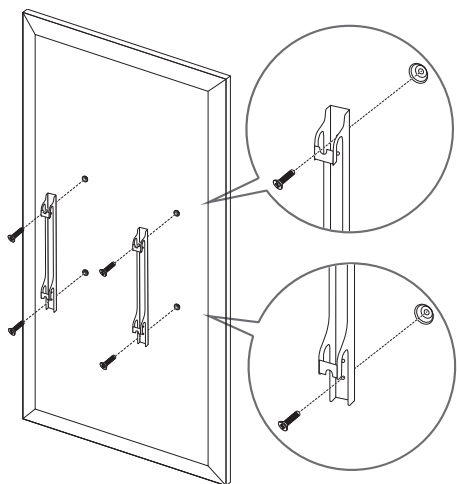

Подготовка к установке настенного кронштейна

Чтобы установить другое настенное крепление (не Samsung), воспользуйтесь руководством по установке, предоставленным производителем крепления.

Установка настенного кронштейна

- Комплект для крепления на стену (продается отдельно) позволяет закрепить устройство на стене.
- Данное изображение представлено исключительно в справочных целях. Подробная информация об установке настенного кронштейна содержится в инструкции к кронштейну.
- При установке настенного кронштейна рекомендуется проконсультироваться у технического специалиста.
- Samsung не несет ответственности за любые повреждения устройства или травмы, полученные при самостоятельной установке настенного кронштейна.

Характеристики комплекта для крепления на стену (VESA)

✎ Настенный кронштейн необходимо закреплять на прочной стене, ориентированной перпендикулярно полу. В случае крепления устройства на стену свяжитесь с ближайшим агентством.

В случае крепления устройства к наклонной стене устройство может упасть и вызвать травму.

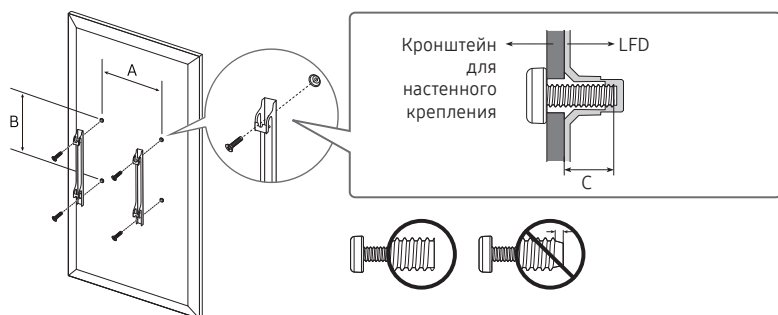

- Комплекты для крепления на стену Samsung сопровождаются подробным руководством по установке и содержат все необходимые для сборки детали.
- Не используйте винты, имеющие длину, превышающую стандартную, или винты, не соответствующие стандартам VESA. Винты, длина которых превышает стандартную, могут вызвать повреждение внутренних частей устройства.
- Настенные кронштейны, не соответствующие стандартам VESA в отношении винтов, могут содержать винты различного вида в зависимости от характеристик кронштейна.
- Не затягивайте винты слишком туго. Это может привести к повреждению устройства, повлечь за собой его падение и вызвать травму. Samsung не несет ответственности за связанные с этим несчастные случаи.
- Компания Samsung не несет ответственности за повреждение устройства или получение травмы, полученные при использовании настенного крепления, не соответствующего стандартам VESA или не предназначенного для этих целей, а также в случае несоблюдения инструкций по установке устройства.
- Крепление продукта на стену должно производиться двумя людьми. (Четыре или более человек для моделей размером 82 дюйма и более.)
- Стандартные размеры комплектов для крепления на стену приведены в таблице ниже.

Название модели	Расстояния между отверстиями под винты VESA (A x B), мм	C(мм)	Тип винта	Количество
SM32HX-P	100 x 100	18 - 20	M4	4
SM85HX-P	400 x 600		M8	

✎ Не устанавливайте кронштейн для крепления на стену на включенное устройство. Это может вызвать удар электрическим током.

Глава 03

Подключение и использование устройства-источника сигналов

Перед подключением

Контрольные моменты проверки перед подключением

- ✎ Обратитесь к руководству пользователя для исходного устройства, с которым вы хотите установить соединение.
Количество и расположение портов, доступных на исходном устройстве, могут отличаться в зависимости от модели.
- ✎ Не подсоединяйте кабель питания до тех пор, пока не будут выполнены все остальные подключения.
Подсоединение кабеля питания во время подключения может привести к повреждению устройства.
- ✎ Необходимо учитывать типы портов на задней панели устройства, к которым необходимо выполнить подключение.
- ✎ Рекомендуется использовать кабели для соединений HDMI.

Подключение к компьютеру

- Не подсоединяйте кабель питания до подсоединения всех остальных кабелей.
Прежде чем подсоединять кабель питания, убедитесь, что вы подключили устройство-источник сигналов.
- Подключение компьютера к устройству можно выполнить разными способами.
Выберите способ подключения, наиболее подходящий для вашего компьютера.

Подключение с помощью кабеля HDMI

- ✎ Для разных устройств компоненты, необходимые для подключения, могут быть разными.

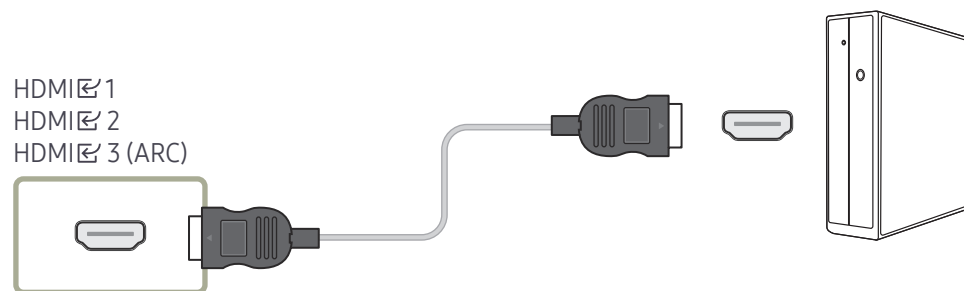

Подключение с помощью кабеля DP

✎ Для разных устройств компоненты, необходимые для подключения, могут быть разными.

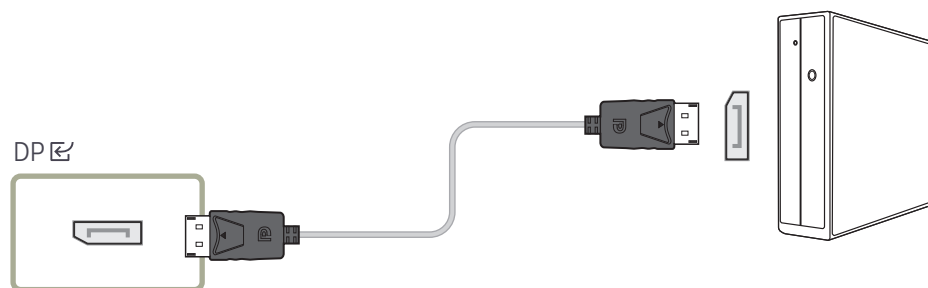

Правила использования соединения DP

- ✎ Для увеличения потребляемой мощности в режиме ожидания соединение DP прерывается, если устройство выключено или находится в энергосберегающем режиме.
- ✎ Если устройство, находящееся в режиме работы с двумя мониторами, выключено или переходит в энергосберегающий режим, изменения в настройках монитора могут не обновляться. В результате на экране могут отображаться неверные данные.
- ✎ Некоторые графические карты несовместимы со стандартом DP, поэтому экран загрузки/Bios Windows может не отобразиться, если устройство находится в энергосберегающем режиме. В этом случае необходимо сначала включить компьютер, а затем устройство.
- ✎ Порт DP IN данного устройства и прилагаемый кабель DP разработаны на основе стандартов VESA. Использование кабеля DP, не соответствующего стандартам VESA, может привести к неправильной работе устройства. Компания Samsung не несет ответственности за последствия использования кабеля, не отвечающего стандартам. Убедитесь, что используется кабель DP, соответствующий стандартам VESA.

Подключение к видеоустройству

- Не подсоединяйте кабель питания до подсоединения всех остальных кабелей. Прежде чем подсоединять кабель питания, убедитесь, что вы подключили устройство-источник сигналов.
- Можно подключить видеоустройство к вашему устройству с помощью кабеля.
- ✎ Нажмите кнопку SOURCE на пульте дистанционного управления, чтобы изменить источник.

Использование кабеля HDMI

- По кабелю HDMI передается цифровой видео- и аудиосигнал, поэтому отдельный аудиокабель не требуется.
- Если к изделию подключено внешнее устройство, в котором используются старая версия режима HDMI, изображение может отображаться неправильно (если оно вообще отображается) или может не работать звук. При возникновении такой проблемы спросите у изготовителя внешнего устройства о версии HDMI и (если она устарела) запросите получение обновления.
- Обязательно используйте кабель HDMI толщиной не более 14 мм.
- Следует использовать сертифицированный кабель HDMI. В противном случае может отсутствовать изображение или наблюдаться ошибка соединения.
- Рекомендуется использовать стандартный высокоскоростной HDMI кабель или кабель HDMI с Ethernet. В данном изделии функция Ethernet через HDMI не поддерживается.

Подключение с помощью кабеля HDMI

✎ Для разных устройств компоненты, необходимые для подключения, могут быть разными.

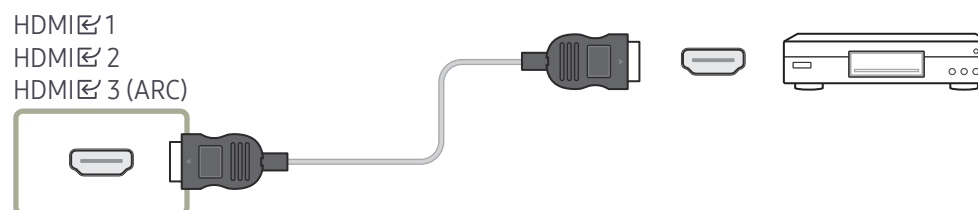

Подключение звуковой системы и видеоприбора с помощью кабеля HDMI

Для разных устройств компоненты, необходимые для подключения, могут быть разными.
После подключения этого устройства к видеоприбору с помощью порта HDMI звуковой панели и кабеля HDMI обязательно настройте параметры, как показано ниже.

Настройки → **Система** → **Общие** → установите для параметра **Операт. подкл. HDMI** значение **Выкл.**

HDMI 1.3 (ARC)

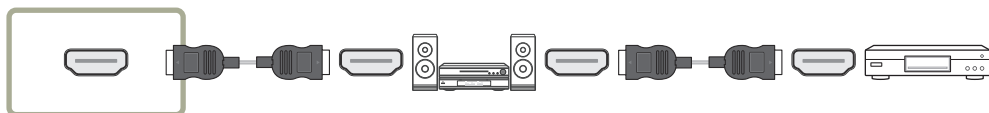

Подключение к аудиосистеме

Для разных устройств компоненты, необходимые для подключения, могут быть разными.
Проверьте, чтобы все разъемы одного цвета были подключены. (белый к белому, красный к красному и т.д.)

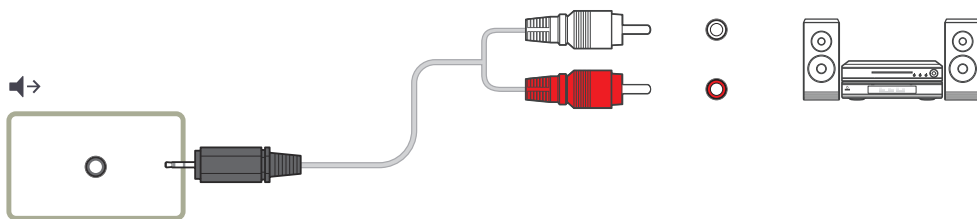

Подключение кабеля ЛВС

Для разных устройств компоненты, необходимые для подключения, могут быть разными.

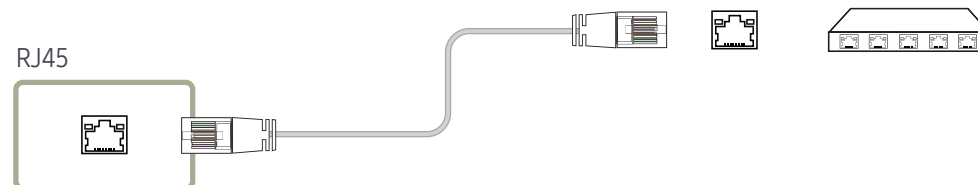

- Используйте кабель кат. 7 (*типа STP) для подключения. (10/100 Мбит/с)
*Shielded Twisted Pair

Изменение источника входного сигнала

Источники

🏠 → 📺 Источники

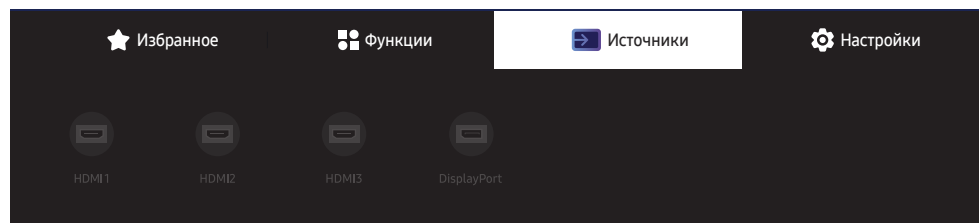

📝 Представленное изображение может отличаться в зависимости от модели устройства.

С помощью параметра **Источники** можно выбирать различные источники, а также изменять названия устройств-источников.

Можно отобразить экран устройства-источника сигналов, подключенного к данному устройству. Выберите источник в разделе “Список источн.”, чтобы отобразить экран этого выбранного источника.

📝 Источник сигнала можно также изменить с помощью кнопки SOURCE на пульте дистанционного управления.

📝 Если для устройства-источника сигналов, к которому необходимо перейти, будет выбрано неверное значение источника, изображение может отображаться некорректно.

Правка

🏠 → 📺 Источники → ▼ → Правка → ↩

Изменение имени и типа устройства подключенного внешнего устройства.

- Список может включать следующие исходные устройства. Исходные устройства из списка отличаются в зависимости от выбранного источника.
HDMI 1 / HDMI 2 / HDMI 3 / DisplayPort / Кабельная приставка / Игровая консоль / ПК / Проигрыватель Blu-ray / Домашний кинотеатр

📝 Доступные устройства-источники могут отличаться в зависимости от модели.

Глава 04

Управление несколькими дисплеями

Управление несколькими дисплеями, одновременно подключенными к ПК.

Подключение кабелей

Кабель RS232C

Интерфейс	RS232C (9 контактов)
Контакт	TxD (No.2), RxD (No.3), GND (No.5)
Скорость передачи в битах	9600 бит/с
Биты данных	8 бит
Четность	Нет
Стоповый бит	1 бит
Управление потоком	Нет
Максимальная длина	15 м (только экранированный тип)

- Назначение контактов

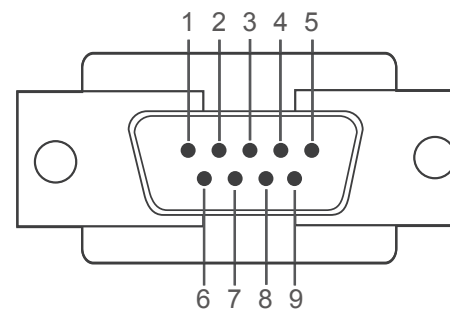

«Штекерный тип»

Контакт	Сигнал
1	Обнаружение носителя данных
2	Полученные данные
3	Переданные данные
4	Подготовка терминала ввода данных
5	Земля сигнала

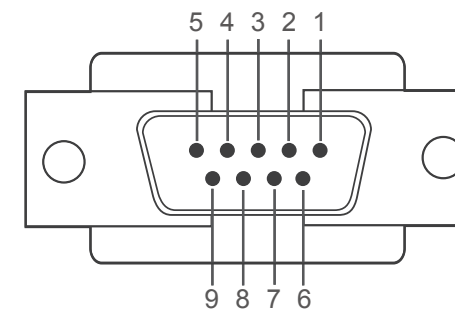

«Гнездовой тип»

Контакт	Сигнал
6	Подготовка набора данных
7	Отправка запроса
8	Свободно для отправки
9	Кольцевой индикатор

- Кабель RS232C
Разъем: 9-контактный кабель D-Sub–стерео

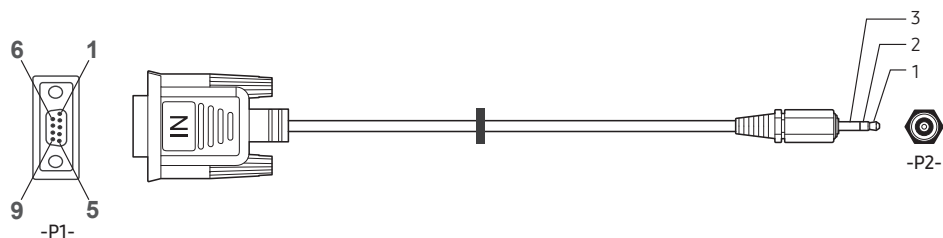

	-P1-	-P1-	-P2-	-P2-
Штекерный тип	Прием	2	←→	1
	Передача	3	←→	2
	Заземление	5	←→	3
			Передача	СТЕРЕО
			Прием	КОНТАКТНЫЙ ШТЕКЕР
			Заземление	(3,5ø)

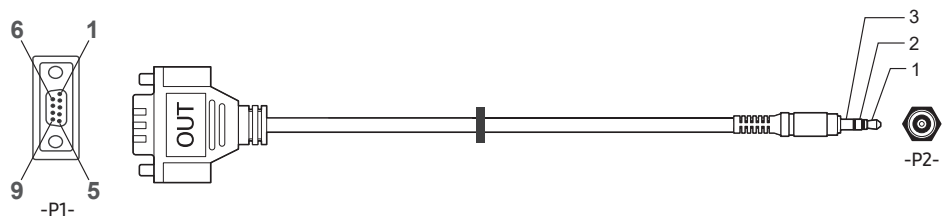

	-P1-	-P1-	-P2-	-P2-
Гнездовой тип	Прием	3	←→	1
	Передача	2	←→	2
	Заземление	5	←→	3
			Передача	СТЕРЕО
			Прием	КОНТАКТНЫЙ ШТЕКЕР
			Заземление	(3,5ø)

Эта функция может отличаться в зависимости от модели устройства.

Кабель локальной сети

- Назначение контактов

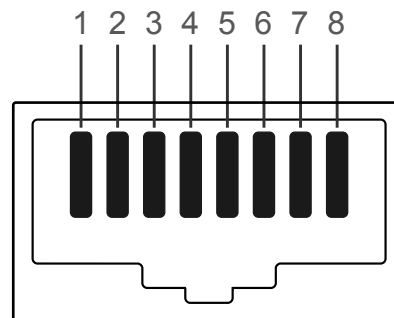

Номер контакта	Стандартный цвет	Сигнал
1	Белый и оранжевый	TX+
2	Оранжевый	TX-
3	Белый и зеленый	RX+
4	Синий	NC
5	Белый и синий	NC
6	Зеленый	RX-
7	Белый и коричневый	NC
8	Коричневый	NC

- Разъем : RJ45

Прямой кабель локальной сети (PC к HUB)

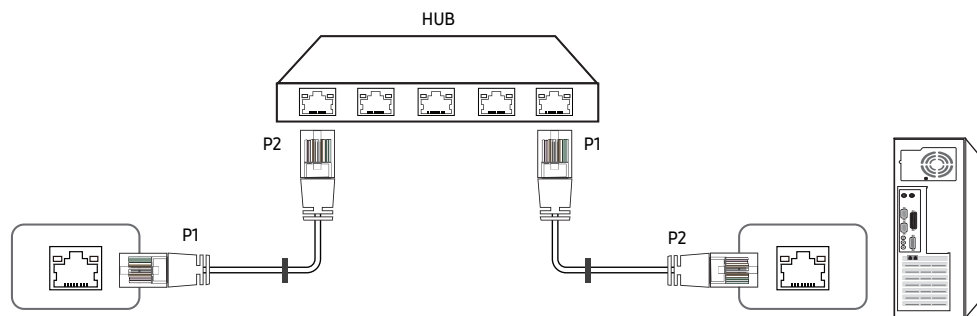

Сигнал	P1		P2	Сигнал
TX+	1	↔	1	TX+
TX-	2	↔	2	TX-
RX+	3	↔	3	RX+
RX-	6	↔	6	RX-

Кросс-кабель локальной сети (PC к LFD)

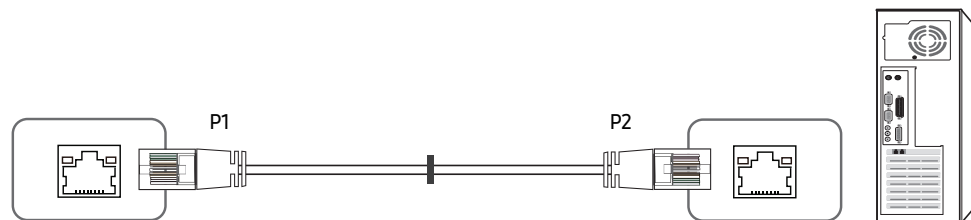

Сигнал	P1		P2	Сигнал
TX+	1	↔	3	RX+
TX-	2	↔	6	RX-
RX+	3	↔	1	TX+
RX-	6	↔	2	TX-

Подключение

Убедитесь в правильном подключении каждого адаптера к портам устройства RS232C.

Компоненты, необходимые для подключения, могут отличаться в зависимости от модели.

- Схема подключения 1

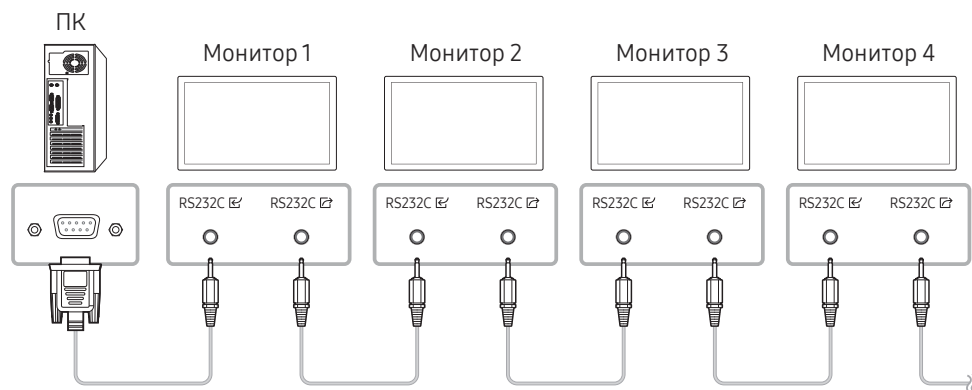

- Схема подключения 2

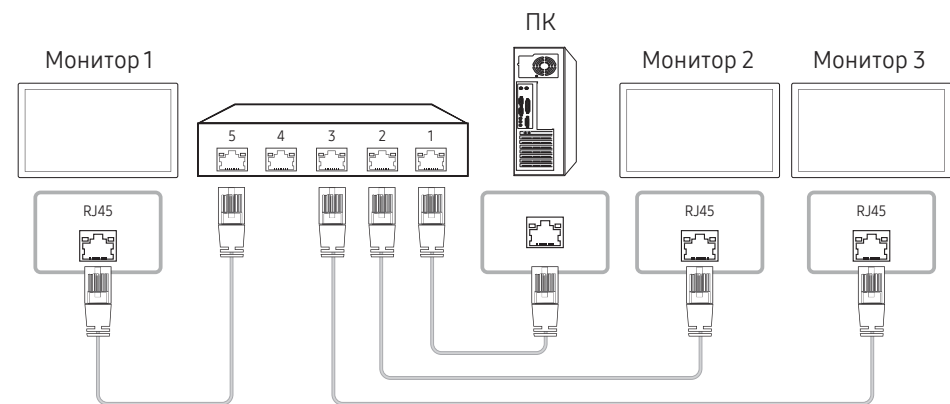

- Схема подключения 3

Данная функция доступна лишь для моделей, имеющих порты RJ45.

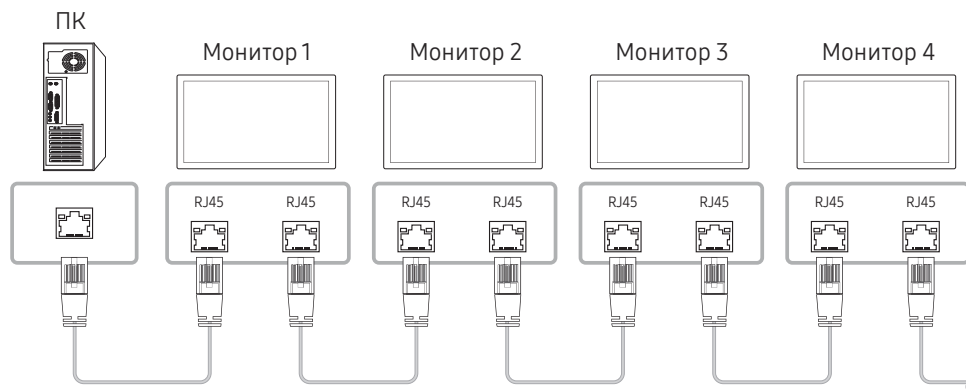

Коды управления

Просмотр состояния контроля (команда управления Get)

Заголовок	Команда	Идентификатор	Длина данных	Контрольная сумма
0xAA	Тип команды		0	

Управление (команда управления Set)

Заголовок	Команда	Идентификатор	Длина данных	Данные	Контрольная сумма
0xAA	Тип команды		1	Значение	

Команда

№	Тип команды	Команда	Диапазон значений
1	Включение и выключение питания	0x11	0~1
2	Регулировка громкости	0x12	0~100
3	Управление источником входного сигнала	0x14	-
4	Управление размером экрана	0x19	0~255
5	Управление режимом видеоскрена	0x5C	0~1
6	Защитная блокир.	0x5D	0~1
7	Видеотабло включено	0x84	0~1
8	Управление видеотабло пользователем	0x89	-

- Все операции связи выполняются в шестнадцатеричном формате. Контрольная сумма вычисляется путем сложения всех значений, кроме значения заголовка. Если полученная контрольная сумма превышает двузначное число, как показано ниже ($11+FF+01+01=112$), первая цифра удаляется.

Пример: Питание вкл. и ID=0

Заголовок	Команда	Идентификатор	Длина данных	Данные 1	Контрольная сумма
0xAA	0x11		1	"Power"	

Заголовок	Команда	Идентификатор	Длина данных	Данные 1	12
0xAA	0x11		1	1	

- Чтобы осуществлять управление всеми устройствами, одновременно подключенными с помощью кабеля последовательного интерфейса, независимо от идентификаторов, задайте идентификатор "0xFE" и передавайте необходимые команды. Команды будут выполняться каждым устройством, однако знак подтверждения приема отображаться не будет.

Включение и выключение питания

- **Функция**
Питание изделия можно включать и выключать с помощью компьютера.
- **Просмотр состояния электропитания (получение данных о состоянии включения и выключения питания)**

Заголовок	Команда	Идентификатор	Длина данных	Контрольная сумма
0xAA	0x11		0	

- **Включение и выключение питания ("ВКЛ./ВЫКЛ." для питания)**

Заголовок	Команда	Идентификатор	Длина данных	Данные	Контрольная сумма
0xAA	0x11		1	"Power"	

"Power": Код питания, который требуется задать на изделии.

1: Включение питания

0: выключение питания

- **Подтверждение**

Заголовок	Команда	Идентификатор	Длина данных	Подтверждение/ Без подтверждения	г-CMD	Значение1	Контрольная сумма
0xAA	0xFF		3	'A'	0x11	"Power"	

"Power": Код питания, который требуется задать на изделии.

- **Без подтверждения**

Заголовок	Команда	Идентификатор	Длина данных	Подтверждение/ Без подтверждения	г-CMD	Значение1	Контрольная сумма
0xAA	0xFF		3	'N'	0x11	"ERR"	

"ERR": Код, указывающий на характер ошибки.

Регулировка громкости

- **Функция**
Громкость изделия можно отрегулировать с помощью компьютера.
- **Просмотр уровня громкости (получение данных о состоянии громкости)**

Заголовок	Команда	Идентификатор	Длина данных	Контрольная сумма
0xAA	0x12		0	

- **Установка громкости (задание параметра "Громк.")**

Заголовок	Команда	Идентификатор	Длина данных	Данные	Контрольная сумма
0xAA	0x12		1	"Volume"	

"Volume": Код значения громкости, который требуется задать на изделии. (0-100)

- **Подтверждение**

Заголовок	Команда	Идентификатор	Длина данных	Подтверждение/ Без подтверждения	г-CMD	Значение1	Контрольная сумма
0xAA	0xFF		3	'A'	0x12	"Volume"	

"Volume": Код значения громкости, который требуется задать на изделии. (0-100)

- **Без подтверждения**

Заголовок	Команда	Идентификатор	Длина данных	Подтверждение/ Без подтверждения	г-CMD	Значение1	Контрольная сумма
0xAA	0xFF		3	'N'	0x12	"ERR"	

"ERR": Код, указывающий на характер ошибки.

Управление источником входного сигнала

- **Функция**
Источник входного сигнала изделия можно изменить с помощью компьютера.
- **Просмотр состояния источника входного сигнала (получение данных о состоянии источника входного сигнала)**

Заголовок	Команда	Идентификатор	Длина данных	Контрольная сумма
0xAA	0x14		0	

- **Настройка источника входного сигнала (задание источника входного сигнала)**

Заголовок	Команда	Идентификатор	Длина данных	Данные	Контрольная сумма
0xAA	0x14		1	"Input Source"	

"Input Source": Код источника входного сигнала, который требуется задать на изделии.

0x0C	Источник входного сигнала
0x20	MagicInfo
0x21	HDMI1
0x22	HDMI1_PC
0x23	HDMI2
0x24	HDMI2_PC
0x25	DisplayPort

 HDMI1_PC и HDMI2_PC невозможно использовать для команды Set. Они реагируют только на команды Get.

 **MagicInfo** доступна только для моделей, оснащенных функцией **MagicInfo**.

- **Подтверждение**

Заголовок	Команда	Идентификатор	Длина данных	Подтверждение/ Без подтверждения	r-CMD	Значение1	Контрольная сумма
0xAA	0xFF		3	'A'	0x14	"Input Source"	

"Input Source": Код источника входного сигнала, который требуется задать на изделии.

- **Без подтверждения**

Заголовок	Команда	Идентификатор	Длина данных	Подтверждение/ Без подтверждения	r-CMD	Значение1	Контрольная сумма
0xAA	0xFF		3	'N'	0x14	"ERR"	

"ERR" : Код, указывающий на характер ошибки.

Управление размером экрана

- **Функция**
Размер экрана изделия можно изменить с помощью компьютера.
- **Просмотр размера экрана (получение данных о размере экрана)**

Заголовок	Команда	Идентификатор	Длина данных	Контрольная сумма
0xAA	0x19		0	

- **Подтверждение**

Заголовок	Команда	Идентификатор	Длина данных	Подтверждение/ Без подтверждения	г-CMD	Значение1	Контрольная сумма
0xAA	0xFF		3	'A'	0x19	"Screen Size"	

"Screen Size": размер экрана изделия (диапазон: 0 - 255, единица измерения: дюймовом)

- **Без подтверждения**

Заголовок	Команда	Идентификатор	Длина данных	Подтверждение/ Без подтверждения	г-CMD	Значение1	Контрольная сумма
0xAA	0xFF		3	'N'	0x19	"ERR"	

"ERR": Код, указывающий на характер ошибки

Управление режимом видеотабло

- **Функция**
Режим **Видеотабло** на изделии можно активировать с помощью компьютера.
Данный элемент управления доступен только для изделий, на которых включена функция **Видеотабло**.

- **Просмотр режима видеотабло (получение данных о режиме видеотабло)**

Заголовок	Команда	Идентификатор	Длина данных	Контрольная сумма
0xAA	0x5C		0	

- **Настройка видеотабло (установка режима видеотабло)**

Заголовок	Команда	Идентификатор	Длина данных	Данные	Контрольная сумма
0xAA	0x5C		1	"Video Wall Mode"	

"Video Wall Mode": Код, используемый для активации режима «Видеотабло» на изделии

1: **Полный**

0: **Натуральный**

- **Подтверждение**

Заголовок	Команда	Идентификатор	Длина данных	Подтверждение/ Без подтверждения	г-CMD	Значение1	Контрольная сумма
0xAA	0xFF		3	'A'	0x5C	"Video Wall Mode"	

"Video Wall Mode": Код, используемый для активации режима «Видеотабло» на изделии

- **Без подтверждения**

Заголовок	Команда	Идентификатор	Длина данных	Подтверждение/ Без подтверждения	г-CMD	Значение1	Контрольная сумма
0xAA	0xFF		3	'A'	0x5C	"ERR"	

"ERR": Код, указывающий на характер ошибки

Защитная блокир.

- **Функция**
С помощью компьютера на изделии можно включить или выключить функцию **Защитная блокировка включена**.
Такой вид управления доступен, как при включенном, так и при выключенном питании.
- **Просмотр состояния защитной блокировки (получение данных о состоянии функции "Защитная блокир."**

Заголовок	Команда	Идентификатор	Длина данных	Контрольная сумма
0xAA	0x5D		0	

- **Включение или отключение настройки защитной блокировки (настройка включения/выключения функции "Защитная блокир.")**

Заголовок	Команда	Идентификатор	Длина данных	Данные	Контрольная сумма
0xAA	0x5D		1	"Safety Lock"	

"Safety Lock": Код защитной блокировки, который требуется задать на изделии

1: ВКЛ.

0: ВЫКЛ.

- **Подтверждение**

Заголовок	Команда	Идентификатор	Длина данных	Подтверждение/ Без подтверждения	r-CMD	Значение1	Контрольная сумма
0xAA	0xFF		3	'A'	0x5D	"Safety Lock"	

"Safety Lock": Код защитной блокировки, который требуется задать на изделии

- **Без подтверждения**

Заголовок	Команда	Идентификатор	Длина данных	Подтверждение/ Без подтверждения	r-CMD	Значение1	Контрольная сумма
0xAA	0xFF		3	'N'	0x5D	"ERR"	

"ERR": Код, указывающий на характер ошибки

Видеотабло включено

- **Функция**
Включение и выключение видеотабло выполняется с помощью компьютера.
Данный элемент управления доступен только для изделий, на которых включена функция **Видеотабло**.
- **Получение данных о состоянии включения и выключения видеотабло**

Заголовок	Команда	Идентификатор	Длина данных	Контрольная сумма
0xAA	0x84		0	

- **Установка значений «ВКЛ./ВЫКЛ.» для видеотабло**

Заголовок	Команда	Идентификатор	Длина данных	Данные	Контрольная сумма
0xAA	0x84		1	VWall_On	

- **VWall_On: Код видеотабло, который необходимо задать на устройстве**

1: Видеотабло включено

0: Видеотабло выключено

- **Подтверждение**

Заголовок	Команда	Идентификатор	Длина данных	Подтверждение/ Без подтверждения	r-CMD	Значение1	Контрольная сумма
0xAA	0xFF		3	'A'	0x84	VWall_On	

VWall_On : См. выше

- **Без подтверждения**

Заголовок	Команда	Идентификатор	Длина данных	Подтверждение/ Без подтверждения	r-CMD	Значение1	Контрольная сумма
0xAA	0xFF		3	'N'	0x84	ERR	

"ERR": Код, указывающий на характер ошибки

Управление видеотабло пользователем

- **Функция**
Включение и выключение функции видеотабло выполняется с помощью компьютера.
Данный элемент управления доступен только для изделий, на которых включена функция **Видеотабло**.
- **Получение данных о состоянии видеотабло**

Заголовок	Команда	Идентификатор	Длина данных	Контрольная сумма
0xAA	0x89		0	

- **Установка видеотабло**

Заголовок	Команда	Идентификатор	Длина данных	Значение1	Значение 2	Контрольная сумма
0xAA	0x89		2	Wall_Div	Wall_SNo	

Wall_SNo: Код серийного номера изделия, который необходимо задать на устройстве.

Модель видеотабло 10 × 10 : (1 ~ 100)

Установка номера	Данные
1	0x01
2	0x02
...	...
99	0x63
100	0x64

- **Подтверждение**

Заголовок	Команда	Идентификатор	Длина данных	Подтверждение/ Без подтверждения	г-CMD	Значение1	Значение 2	Контрольная сумма
0xAA	0xFF		4	'A'	0x89	Wall_Div	Wall_SNo	

- **Без подтверждения**

Заголовок	Команда	Идентификатор	Длина данных	Подтверждение/ Без подтверждения	г-CMD	Значение1	Контрольная сумма
0xAA	0xFF		3	'N'	0x89	ERR	

"ERR": Код, указывающий на характер ошибки

Wall_Div: Код делителя видеотабло, который необходимо задать на устройстве

Модель видеотабло 10 × 10															
	1	2	3	4	5	6	7	8	9	10	11	12	13	14	15
Выкл.	0x00	0x00	0x00	0x00	0x00	0x00	0x00	0x00	0x00	0x00	0x00	0x00	0x00	0x00	0x00
1	0x11	0x12	0x13	0x14	0x15	0x16	0x17	0x18	0x19	0x1A	0x1B	0x1C	0x1D	0x1E	0x1F
2	0x21	0x22	0x23	0x24	0x25	0x26	0x27	0x28	0x29	0x2A	0x2B	0x2C	0x2D	0x2E	0x2F
3	0x31	0x32	0x33	0x34	0x35	0x36	0x37	0x38	0x39	0x3A	0x3B	0x3C	0x3D	0x3E	0x3F
4	0x41	0x42	0x43	0x44	0x45	0x46	0x47	0x48	0x49	0x4A	0x4B	0x4C	0x4D	0x4E	0x4F
5	0x51	0x52	0x53	0x54	0x55	0x56	0x57	0x58	0x59	0x5A	0x5B	0x5C	0x5D	0x5E	0x5F
6	0x61	0x62	0x63	0x64	0x65	0x66	0x67	0x68	0x69	0x6A	0x6B	0x6C	0x6D	0x6E	0x6F
7	0x71	0x72	0x73	0x74	0x75	0x76	0x77	0x78	0x79	0x7A	0x7B	0x7C	0x7D	0x7E	N/A
8	0x81	0x82	0x83	0x84	0x85	0x86	0x87	0x88	0x89	0x8A	0x8B	0x8C	N/A	N/A	N/A
9	0x91	0x92	0x93	0x94	0x95	0x96	0x97	0x98	0x99	0x9A	0x9B	N/A	N/A	N/A	N/A
10	0xA1	0xA2	0xA3	0xA4	0xA5	0xA6	0xA7	0xA8	0xA9	0xAA	N/A	N/A	N/A	N/A	N/A
11	0xB1	0xB2	0xB3	0xB4	0xB5	0xB6	0xB7	0xB8	0xB9	N/A	N/A	N/A	N/A	N/A	N/A
12	0xC1	0xC2	0xC3	0xC4	0xC5	0xC6	0xC7	0xC8	N/A	N/A	N/A	N/A	N/A	N/A	N/A
13	0xD1	0xD2	0xD3	0xD4	0xD5	0xD6	0xD7	N/A	N/A	N/A	N/A	N/A	N/A	N/A	N/A
14	0xE1	0xE2	0xE3	0xE4	0xE5	0xE6	0xE7	N/A	N/A	N/A	N/A	N/A	N/A	N/A	N/A
15	0xF1	0xF2	0xF3	0xF4	0xF5	0xF6	N/A	N/A	N/A	N/A	N/A	N/A	N/A	N/A	N/A

Использование MDC

MDC (Multiple Display Control) — это приложение, которое с помощью компьютера позволяет легко управлять одновременно несколькими устройствами отображения.

Дополнительные сведения об использовании программы MDC можно найти в справке после установки программы. Программа MDC доступна на веб-сайте. (<http://www.samsung.com/business>)

- ✎ При нажатии кнопки **On** или **Off**, расположенной в левой верхней части экрана, устройство выполняет проверку статуса в течение одной минуты. Для запуска других команд подождите одну минуту.
- ✎ Для получения дополнительной информации о том, как подключать устройства для управления несколькими дисплеями, см. стр. [29](#).

Установка или удаление программы MDC

✎ Этапы установки и удаления могут различаться в зависимости от ОС.

Установка

- ✎ Проблемы при установке программы MDC могут быть связаны с видеокартой, материнской платой и условиями работы сети.
- Щелкните программу установки MDC Unified.
 - Нажмите кнопку «**Next**».
 - Когда отобразится экран «**Welcome to the InstallShield Wizard for MDC_Unified**», щелкните «**Next**».
 - В отобразившемся окне «**License Agreement**» выберите «**I accept the terms in the license agreement**» и щелкните «**Next**».
 - В отобразившемся окне «**Customer Information**» заполните все информационные поля и щелкните «**Next**».
 - В отобразившемся окне «**Destination Folder**» выберите путь к каталогу для последующей установки программы и щелкните «**Next**».
- ✎ Если путь к каталогу не указан, программа будет установлена по пути к каталогу, заданному по умолчанию.

- В отобразившемся окне «**Ready to Install the Program**» проверьте правильность указанного пути к каталогу для последующей установки программы и щелкните «**Install**».
 - Отобразится ход выполнения установки.
 - Щелкните «**Finish**» в отобразившемся окне «**InstallShield Wizard Complete**».
- ✎ Выберите «**Launch the program**» и щелкните «**Finish**» для немедленного запуска программы MDC.
- После установки на рабочем столе будет создан ярлык для программы MDC Unified.
- ✎ В некоторых системах компьютера или при наличии некоторых характеристик устройства значок исполняемого файла MDC может не отображаться.
 - ✎ Если значок исполняемого файла не отображается, нажмите F5.

Удаление

- Выберите пункт меню **Параметры** → **Панель управления** в меню **Пуск**, а затем дважды щелкните **Добавление или удаление программ**.
- В списке выберите MDC Unified и щелкните **Изменить/Удалить**.

Глава 05

Главный экран

Доступ при нажатии кнопки  на пульте дистанционного управления.

Избранное

 → Избранное

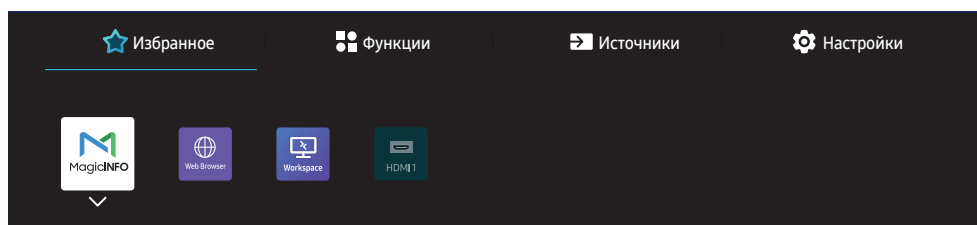

 Представленное изображение может отличаться в зависимости от модели устройства.

Добавление часто используемых приложений со вкладок **Источники** или **Функции** на вкладку **Избранное**.

 Нажмите **▼** и выберите **Добавить в категорию Избранное**, а затем нажмите .

Удаление или перегруппировка элементов **Избранное**.

 Нажмите **▼** и выберите **Перем.** или **Удалить**, а затем нажмите . Нажмите **Перем.**, чтобы передвигать объекты влево или вправо.

Функции

🏠 → **Функции**

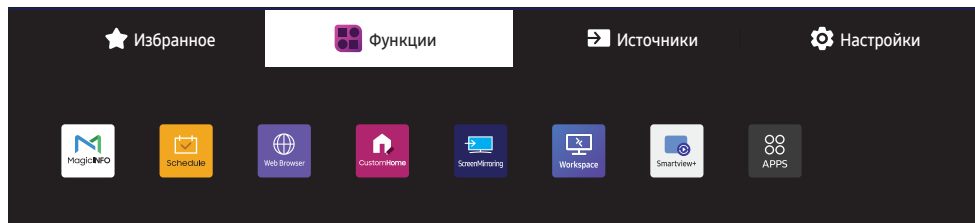

📝 Представленное изображение может отличаться в зависимости от модели устройства.

Пользователям доступен широкий выбор приложений.

Добавление часто используемых приложений на вкладку **Избранное**.

📝 Нажмите ▼ и выберите **Добавить в категорию Избранное**, а затем нажмите 🏠.

Вы также можете настроить параметры для каждого приложения.

MagicInfo

🏠 → **Функции** → MagicInfo → 🖱️

Возможность воспроизведения самого разного контента, например каналов с графиками показа, шаблонов и файлов.

🔧 Поддержка этой функции зависит от модели.

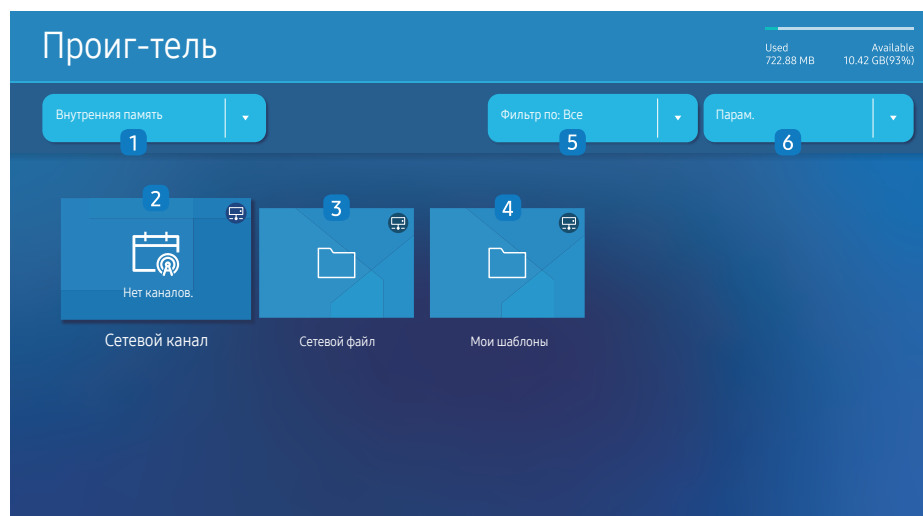

🔧 Представленное изображение может отличаться в зависимости от модели устройства.

🔧 Перед использованием этой функции необходимо задать параметр **Установка часов**.

№	Описание
1	Выбор между встроенной или внешней памятью.
2	Воспроизведение содержимого, шаблонов и расписаний, настроенных на сервере. <ul style="list-style-type: none">Сведения о подключении сервера (подтверждение) можно посмотреть на экране Проиг-тель. Чтобы посмотреть, подключен ли сервер во время выполнения параметра Сетевой канал, нажмите кнопку INFO на пульте ДУ. <ol style="list-style-type: none">1 Выберите Сетевой канал с экрана Проиг-тель. Появится сообщение Нет каналов., если в разделе Сетевой канал нет зарегистрированных каналов.2 Запустится Сетевой канал.
3	Воспроизведение содержимого сохраненного на сервере.
4	Просмотр шаблона в папке Мои шаблоны , сохраненной во внутренней памяти. 🔧 Поддержка этой функции зависит от модели.
5	Выбор типа содержимого в качестве критерия поиска нужного списка содержимого.
6	Установка различных опций для Проиг-тель .

Просмотр содержимого

- 1 Выберите между встроенной или внешней памятью. Появляются файлы сохраненные в выбранной памяти.
- 2 Выберите нужный файл. На экране появится содержимое. (Для получения дополнительной информации о файлах с совместимым форматом, смотрите раздел "Файлы, совместимые с устройством Player".)

При воспроизведении содержимого

Кнопки управления на пульте ДУ

Вы можете воспроизводить, останавливать или пропускать содержимое из списка воспроизведения путем нажатия кнопок на пульте ДУ.

Кнопка	Функция
TOOLS	Выводит на экран строку меню.
INFO	Отображает общие сведения о содержимом.
▶	Переходит на следующий файл или страницу.
◀	Переходит на предыдущий файл или страницу.
⏪ / ▶ / ⏩	Воспроизводит или останавливает слайд-шоу или видео.
■	Останавливает отображение содержимого и переходит на экран Проигратель .
◀◀	Перематывает видео назад.
▶▶	Перематывает видео вперед.

- ✎ Если во внутренней памяти/карте памяти USB есть только один файл изображения, показ слайдов не будет работать.
- ✎ Вы не сможете выбрать папку на USB, имеющую слишком длинное название.
- ✎ Значение **Книга** для параметра **Ориентация содержимого** недоступно для содержимого с разрешением более чем 3840 x 2160.
- ✎ Параметр **Размер содерж.** для видеозаписей с разрешением более 3840 x 2160 поддерживается только в режиме **Во весь экран**.

Доступное меню

Нажмите кнопку **TOOLS** на пульте ДУ во время воспроизведения содержимого для изменения настроек.

Меню	Описание
Спис. вос.	Просмотр списка элементов воспроизводимого в данный момент содержимого.
Масштабирование веб-элементов	50 / 100 / 200 / 300
Режим звука	Настройка параметров звука для воспроизводимого в данный момент содержимого.
Повтор. все / Повтор.	Режим повторения.
Фоновая музыка	Настройка фоновой музыки, воспроизводимой при запущенном содержимом.
Субтитры	Настройте субтитры.
Сброс	Сброс фоновой музыки.
Пауза	Пауза фоновой музыки.
Предыдущий	Воспроизведение предыдущей фоновой музыки из списка.
Далее	Воспроизведение следующей фоновой музыки из списка.

- ✎ Параметры **Сброс**, **Пауза**, **Предыдущий**, **Далее** появляются только когда установлена фоновая музыка.
- ✎ Поддержка этой функции зависит от модели.

Форматы файлов, совместимые с проигрывателем Проиг-тель

- Поддерживаемые системы файлов включают FAT32 и NTFS.
- Не поддерживается воспроизведение файлов, вертикальное или горизонтальное разрешение которых превышает максимально допустимое. Проверьте вертикальное и горизонтальное разрешение файла.
- Проверьте поддерживаемые типы и версии видео- и аудиокодеков.
- Проверьте поддерживаемые версии файлов.
 - ✎ Поддерживается технология PowerPoint вплоть до версий 97 – 2013.
- ✎ Чтобы осуществить передачу файлов USB-**Внутренняя память** выберите пункт **Парам.** → **Отправить**. Подождите около 50 секунд до появления сообщения с текстом **OK**.
 - Расположение файлов шаблонов
 - Передача с **Внутренняя память** → USB : USB → в папке MagicinfoSlide
 - Передача с USB → **Внутренняя память** : **Внутренняя память** → в папке Мои шаблоны
 - Расположение других файлов (не являющихся шаблонами)
 - Передача с **Внутренняя память** → USB : USB → в папке MagicinfoSlide
 - Передача с USB → **Внутренняя память** : В корневой папке
- ✎ Поддержка этой функции зависит от модели.

Многокадровость сетевого расписания

Ограничения воспроизведения

- Можно воспроизводить одновременно от 1 до 3 видеофайлов формата FHD или только один видеофайл в формате UHD и один видеофайл в формате UHD. В портретном режиме воспроизведения можно воспроизводить одновременно до 3 видеофайлов формата FHD или только один видеофайл в формате UHD.
- Для файлов **Office** (файлов PPT и Word) и файлов **PDF** одновременно поддерживается только один файл.
- Файлы LFD(*.LFD) не поддерживаются.
- Содержимое с разрешением более 3840 x 2160 не поддерживается.

Ограничения звукового выхода

- Невозможно использовать более одного звукового выхода.
- Приоритет воспроизведения: сетевая BGM → местная BGM → видеофайл в главном кадре, выбранном пользователем
 - ✎ Сетевая BGM: Параметры можно настроить во время создания расписания сервера.
 - ✎ Местная BGM: параметры BGM могут быть настроены с помощью инструментов, отображаемых после нажатия кнопки **TOOLS** во время воспроизведения **Проиг-тель**.
 - ✎ Главный кадр, выбранный пользователем: Основные параметры кадров можно настроить во время создания расписания сервера.

Файлы шаблона(*.LFD)

Ограничения

- Убедитесь, что папки **Contents** и **Schedules** опубликованы на USB-устройстве.
 - ✎ Правильно опубликованное содержимое отображается как **Published Content** на USB-устройстве.
 - ✎ При копировании содержимого, опубликованного на USB-устройстве (**Published Content**), в раздел **Внутренняя память**, оно отображается в разделе **Внутренняя память** как **Published Content**. Папки **Contents** и **Schedules** не отображаются в разделе **Внутренняя память**.

Ограничения воспроизведения

- Можно воспроизводить не более двух видеофайлов (**Видео**).
- Для файлов **Office** (файлов PPT и Word) и файлов **PDF** одновременно поддерживается только один файл.
- При одновременном воспроизведении нескольких видеофайлов убедитесь, что области экрана не перекрывают друг друга.

Ограничения звукового выхода

- Невозможно использовать более одного звукового выхода.
- Приоритет воспроизведения: сетевая BGM → местная BGM → видеофайл в главном кадре, выбранном пользователем

Прочие ограничения

- Если имеются проблемы с содержимым, кодек не будет работать надлежащим образом.
- Видеосодержимое не воспроизводится вообще или не воспроизводится должным образом при наличии ошибок, связанных с содержимым.
- Звук или видео могут отсутствовать, если стандартная скорость передачи/частота кадров превышает параметры, поддерживаемые телевизором.
- При наличии ошибки в таблице индексов функция поиска (перехода) работать не будет.
- При воспроизведении видео через сетевое соединение возможны задержки из-за скорости передачи.
- Некоторые устройства USB/цифровые камеры могут быть несовместимы с телевизором.
- Кодек HEVC можно использовать только в контейнерах MKV/MP4/TS.
- Кодек MPC поддерживается частично.

Видеодекодеры

- H.264 UHD поддерживается до уровня 5.1, а H.264 FHD поддерживается до уровня 4.2 (Телевизор не поддерживает FMO/ASO/RS.).
- HEVC UHD поддерживается до уровня 5.2, а HEVC FHD – до уровня 4.1.
- HEVC 8K поддерживается до уровня 6.1.
- VC1 AP L4 не поддерживается.
- Формат GMC 2 и более поздних версий не поддерживается.
- При воспроизведении только одного видеофайла режим Seamless не поддерживается в следующих случаях:
 - Несовместимый кодек (MVC, VP3, MJPEG) ↔ несовместимый кодек
 - Несовместимый кодек ↔ совместимый кодек
 - Разрешение файла не совпадает с разрешением монитора
 - Частота кадров не совпадает с частотой монитора

Аудиодекодеры

- Формат WMA поддерживается до уровня 10 Pro 5.1, профиль M2.
- Форматы WMA1, WMA Lossless / Voice не поддерживаются.
- QCELP и AMR NB/WB не поддерживаются.
- Vorbis поддерживается до 5.1 каналов.
- Стандарт Dolby Digital+ поддерживает не более 5.1 каналов.
- Поддерживаемые частоты дискретизации: 8, 11,025, 12, 16, 22,05, 24, 32, 44,1; 48 кГц. Набор поддерживаемых частот зависит от кодека.

Изображения

- Поддерживаемый формат файлов изображений : JPEG, PNG, BMP
 - ✎ Поддерживаются файлы BMP с глубиной цвета 8, 24 и 32 бит/пиксел.
- Максимальное разрешение : 7680 x 4320 (JPEG), 4096 x 4096 (PNG, BMP)
 - ✎ При воспроизведении 10 файлов в одном LFD-файле - 5120 x 5120
- Максимальный поддерживаемый размер файла: 20МБ
- Поддерживается функция **Эффект слайд-шоу**: 9 эффектов (**Исчезн. 1**, **Исчезн. 2**, **Жалюзи**, **Спираль**, **Шашки**, **Линейный**, **Ступени**, **Появление**, **Случайно**)

Power Point	PDF	WORD
<ul style="list-style-type: none"> • Поддерживаемые форматы документов: <ul style="list-style-type: none"> – Расширение : ppt, pptx, pps, ppsx – Версия : Office 97 ~ Office 2019 • Неподдерживаемые функции: <ul style="list-style-type: none"> – Эффект анимации – Трехмерные фигуры (которые должны отображаться в двухмерном виде) – Нижний и верхний колонтитулы (некоторые подэлементы не поддерживаются) – Word Art – Наложение (может произойти ошибка группового наложения) – Office 2007 Некоторые графические элементы SmartArt не поддерживаются. Поддерживаются 97 из 115 субэлементов. – Вставка объектов – Символы половинной ширины – Межбуквенный интервал – Таблицы – Вертикальный текст Некоторые субэлементы не поддерживаются 	<ul style="list-style-type: none"> • Поддерживаемые форматы документов: <ul style="list-style-type: none"> – Расширение : pdf • Неподдерживаемые функции: <ul style="list-style-type: none"> – Содержимое размером менее 1 пикселя не поддерживается из-за возможного ухудшения производительности. – Содержимое с маскированным или плиточным изображением поддерживается частично в зависимости от работы функции локального затемнения. – Эффекты трехмерных теней не поддерживаются. – Некоторые символы не поддерживаются (специальные символы могут быть повреждены) 	<ul style="list-style-type: none"> • Поддерживаемые форматы документов: <ul style="list-style-type: none"> – Расширение: .doc, .docx – Версия : Office 97 ~ Office 2019 • Неподдерживаемые функции: <ul style="list-style-type: none"> – Фоновый эффект страницы – Некоторые стили абзацев – Word Art – Наложение (может произойти ошибка группового наложения) – Трехмерные фигуры (которые должны отображаться в двухмерном виде) – Office 2007 Некоторые графические элементы SmartArt не поддерживаются. Поддерживаются 97 из 115 субэлементов. – Таблицы – Символы половинной ширины – Межбуквенный интервал – Вертикальный текст Некоторые субэлементы не поддерживаются

Schedule

🏠 → **Функции** → Schedule → 📅

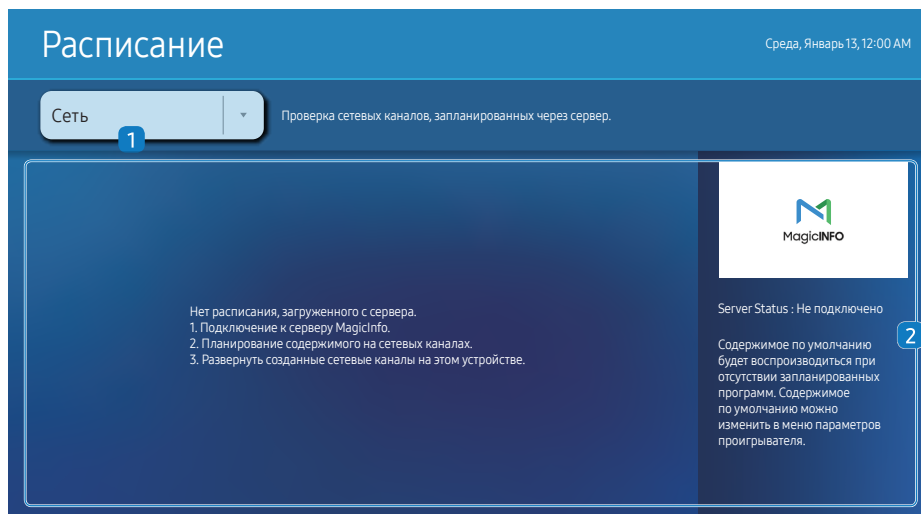

📝 Представленное изображение может отличаться в зависимости от модели устройства.

Вы можете проверить расписание, импортированное из выбранного устройства хранения.

📝 Поддержка этой функции зависит от модели.

№	Описание
1	Выберите сохраненное месторасположение расписания.
2	Создание/изменение/удаление/просмотр расписания воспроизведения содержимого.

Web browser

🏠 → **Функции** → Web browser → 📄



📄 Представленное изображение может отличаться в зависимости от модели устройства.

Выполните подключение к сети, чтобы получить доступ к Интернету с устройства, подобно подключению Интернета к ПК.

📄 Поддержка этой функции зависит от модели.

Настройки

🏠 → **Функции** → Web Browser → ▼ → **Настройки** → 📄

Интервал обновления

Установка времени веб-браузера, для ожидания до возвращения на главную страницу.

- **Выкл.** / 5 мин / 10 мин / 15 мин / 30 мин

Увеличенный

Установите масштаб увеличения который нужно применить при обновлении веб-браузера.

- 50% / 75% / 100% / 125% / 150% / 200% / 300%

Домашняя стр.

Установите веб-сайт на параметр при котором он будет отображаться при обновлении веб-браузера.

- **Дисплей Samsung** / Пользов-кий

Пользов-кий

Введите адрес URL который нужно установить в качестве домашней страницы.

- **Ввод URL**

📄 Данная возможность доступна лишь в том случае, если для функции **Домашняя стр.** установлено значение **Пользов-кий**.

Дополнительные параметры

Общие	
Скрытие вкладок и панели инструментов автоматически	Если вкладки браузера, меню или панель инструментов не используется в течение некоторого времени, они автоматически исчезнут. Для того, чтобы они появились снова, переместите курсор или фокус на верхнюю часть экрана. <ul style="list-style-type: none">Использовать / Не использовать
Скрыть курсор в сенсорном режиме	Скройте курсор, чтобы предотвратить помехи при работе сенсора. <ul style="list-style-type: none">Использовать / Не использовать
Блокировка всплывающих окон	Процесс просмотра можно сделать приятнее, установив блокировку всплывающих окон. <ul style="list-style-type: none">Использовать / Не использовать
Прокси-сервер	Настройка прокси-сервера для веб-браузера. <ul style="list-style-type: none">Использовать / Не использовать
Сброс настроек	Все индивидуальные настройки веб-браузера будут сброшены до заводских значений. Это не коснется вашей истории просмотров в браузере.
Модуль поиска	
При введении ключа в поле ввода URL/ключевых слов, веб-браузер откроет страницу результатов поиска. Выберите поисковую службу которую хотите использовать. <ul style="list-style-type: none">Google / Bing	

Конфиденциальность и защита

Не следить	Попросите веб-сайты не следить за вами. <ul style="list-style-type: none">Использовать / Не использовать
Удаление истории	Удаление всей истории просмотров в браузере.
JavaScript	Разрешает всем сайтам использовать JavaScript для лучшей навигации. <ul style="list-style-type: none">Использовать / Не использовать
Удаление данных просмотра	Удаление всех данных о просмотренных страницах, таких как файлы cookie, сохраненных в кэше изображений и данных. Это не коснется вашей истории просмотров в браузере.
Блокировка сторонних файлов cookie	Блокирует доступ сторонних веб-сайтов к сохранению и считыванию данных cookie. Функции на некоторых сайтах могут не работать. <ul style="list-style-type: none">Использовать / Не использовать
Кодировка	
Кодировка	Выбор метода шифрования для веб-страниц. Текущий параметр – Авто. <ul style="list-style-type: none">Авто / Вручную (текущий : Юникод)

Информация

Просмотр текущей версии веб-браузера.

Прочтите эту информацию перед использованием функции Web Browser

Прочтите эту информацию перед использованием функции Web Browser.

- Функция загрузки файлов не поддерживается.
- Функция **Web Browser** может не предоставлять доступ к некоторым веб-сайтам, в частности, к управляемым определенными компаниями.
- Устройство не поддерживает воспроизведение flash-видео.
- Электронная коммерция, позволяющая делать покупки в сети Интернет, не поддерживается.
- Технология ActiveX не поддерживается.
- Поддерживается только ограниченное количество шрифтов. Некоторые знаки и символы могут отображаться неправильно.
- Во время загрузки веб-страницы возможна задержка отклика на введенную с помощью пульта ДУ команду, а также задержка отображения страницы на экране.
- Загрузка веб-страницы может быть отложена или полностью приостановлена из-за состояния участвующих систем.
- Операции копирования и вставки не поддерживаются.
- При написании электронного письма или простого сообщения некоторые функции, например смена размера шрифта или выбор цвета, могут быть недоступны.
- Количество журналов доступа, которые можно сохранить, ограничено.
- Количество одновременно открытых окон ограничено.
- Скорость просмотра веб-страниц может отличаться в зависимости от сетевого окружения.
- История просмотров сохраняется в порядке от самых последних к самым ранним, при этом ранние просмотры перезаписываются первыми.
- В зависимости от типов поддерживаемых видео-/аудиокодеков некоторые видео- и аудиофайлы HTML5 могут не воспроизводиться.
- Воспроизведение видеосигнала, полученного от оптимизированных для ПК служб потоковой передачи, с помощью данного **Web Browser**-браузера не гарантируется.

Custom Home

🏠 → **Функции** → Custom Home → 📄



Введите 6-значный ПИН-код. Изменить ПИН-код можно при помощи функции **Изменение PIN**.

Выберите элемент для запуска главной страницы в пользовательском режиме. Нажмите Home (Главная страница), чтобы вернуться к этому экрану.

🔧 Поддержка этой функции зависит от модели.

🔧 Представленное изображение может отличаться в зависимости от модели устройства.

Screen Mirroring

🏠 → **Функции** → Screen Mirroring → 📄

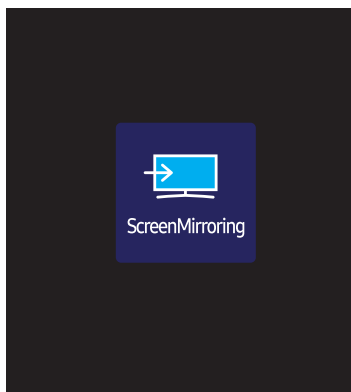

Следуйте инструкциям на экране по настройке параметров ПК и беспроводному подключению устройства к ПК.

🔧 Поддержка этой функции зависит от модели.

🔧 Представленное изображение может отличаться в зависимости от модели устройства.

Workspace

🏠 → **Функции** → Workspace → 📄

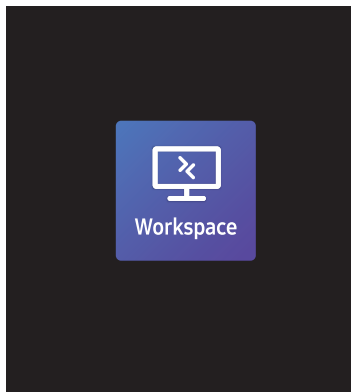

✎ Представленное изображение может отличаться в зависимости от модели устройства.

✎ Поддержка этой функции зависит от модели.

✎ Убедитесь в том, что устройство подключено к сети.

✎ Проверьте подключение вашей клавиатуры и мыши перед запуском этой функции.

Доступ к удаленному компьютеру и вашим рабочим ресурсам с помощью этой функции.

- **Window PC**

Удаленный ПК: Эта функция позволяет подключить ваше устройство к удаленному ПК или «облачному» серверу.

Вывод на экран: проекция экрана компьютера Windows на устройство.

✎ Поддерживаются только ПК или облачные серверы, работающие на macOS / Windows 7 Pro или более поздних версиях.

- **Mac**

Удаленный вход: Подключите свой Mac с помощью функции "Удаленный вход".

- **Samsung DeX:** Подключите устройство к своему мобильному устройству Samsung.

✎ Поддержка этой функции зависит от модели.

- **Microsoft 365:** Взаимодействие с онлайн-версиями Microsoft 365.

- **VMware Horizon:** Обеспечивает доступ к **VMware Horizon** предприятиям, использующим инфраструктуру VMware с учетной записью Horizon.

✎ Поддержка этой функции зависит от модели.

SMARTVIEW+

🏠 → **Функции** → SMARTVIEW+ → 📄

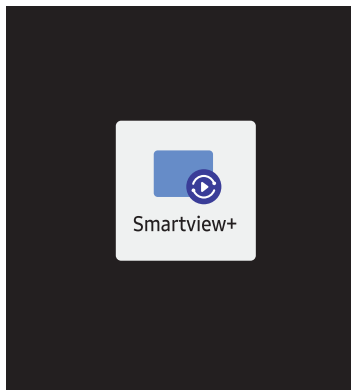

📄 Представленное изображение может отличаться в зависимости от модели устройства.

- С помощью функции SMARTVIEW+ можно одновременно просматривать несколько типов материалов.
 - Чтобы включить эту функцию, нажмите SMARTVIEW+, а затем выберите содержимое для добавления в меню выбора содержимого или укажите нужную комбинацию в разделе предустановки в верхней части окна SMARTVIEW+. Или включите режим совместного использования экрана для своего мобильного устройства.
 - Для демонстрации экрана компьютера введите указанный на экране адрес в строку веб-браузера (например, Chrome, Edge, Firefox или Safari).
 - Для демонстрации экрана мобильного устройства или планшета загрузите Samsung Signage Mobile App из Samsung Apps, Google Play Store или Apple App Store, установите приложение, а затем введите указанные на экране цифры.
 - Одновременно могут подключиться до 10 клиентов, а демонстрировать экран — до 6 устройств.
 - Чтобы напрямую контролировать демонстрацию экрана компьютера, подключитесь к устройству в роли администратора.
- 📄 Дополнительные сведения об этой функции см. в инструкциях на экране.
- 📄 Поддержка этой функции зависит от модели.

APPS

🏠 → **Функции** → APPS → 📄

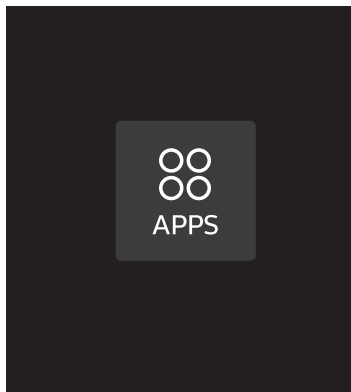

Обновление приложений и управление ими. Для использования меню APPS необходимо принять условия использования.

Проверьте сведения о приложении и повторно установите его, если оно работает неправильно.

 Представленное изображение может отличаться в зависимости от модели устройства.

Настройки

Проверьте текущую сеть и подключение к Интернету.

Сеть

🏠 → Настройки → Сеть → 🌐

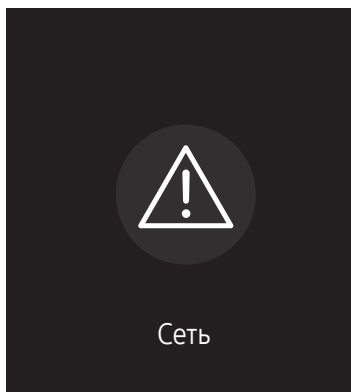

 Представленное изображение может отличаться в зависимости от модели устройства.

Клонировать продукт

🏠 → [Настройки](#) → [Клонировать продукт](#) → 📄

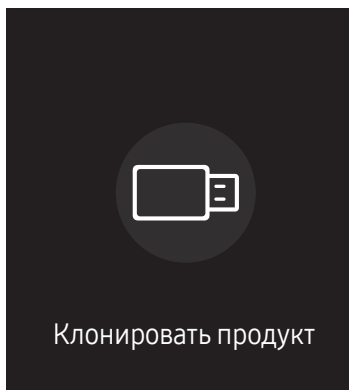

✎ Представленное изображение может отличаться в зависимости от модели устройства.

Экспорт настроек устройства на внешнее запоминающее устройство. Настройки также можно импортировать из внешнего запоминающего устройства.

Данная функция полезна, если аналогичные параметры необходимо назначить нескольким продуктам.

Если файл-дубликат не найден на внешнем запоминающем устройстве

- 1 Подключите внешнее запоминающее устройство и запустите функцию [Клонировать продукт](#).
- 2 Появится сообщение [Файл клонирования не найден на внешнем запоминающем устройстве. Экспортировать настройки этого устройства на внешнее запоминающее устройство?](#).
- 3 Выберите [Экспорт](#) для экспорта параметров.

Если файл-дубликат найден на внешнем запоминающем устройстве

- 1 Подключите внешнее запоминающее устройство и запустите функцию [Клонировать продукт](#).
- 2 Появится сообщение [Файл клонирования найден. Выберите функцию..](#)

Запустите функцию [Импорт с внешнего запоминающего устройства](#) или [Экспорт на внешнее запоминающее устройство](#).

– [Импорт с внешнего запоминающего устройства](#): копирование на монитор настроек, сохраненных на внешнем запоминающем устройстве.

✎ После завершения процесса настройки будет выполнена автоматическая перезагрузка продукта.

– [Экспорт на внешнее запоминающее устройство](#): копирование настроек монитора на внешнее запоминающее устройство.

Настройки ID

🏠 → Настройки → Настройки ID → 📄

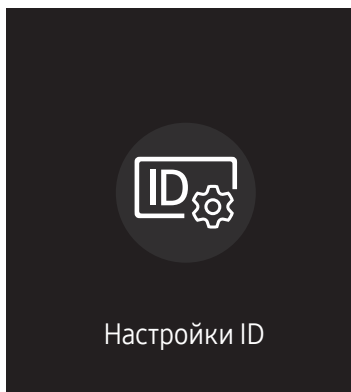

📄 Представленное изображение может отличаться в зависимости от модели устройства.

Назначение кода для устройства.

ID устройства

Установка уникального номера ID для каждого устройства.

📄 Нажмите ▲/▼, чтобы выбрать число, затем нажмите 📄.

📄 С помощью цифровых кнопок на пульте дистанционного управления введите необходимый номер кода.

Автоустановка ID устр.

Эта функция позволяет автоматически предоставлять идентификатор устройству, подключенному с помощью кабеля RS232C.

📄 Эта функция доступна только на первом устройстве в рамках последовательного подключения RS-232C.

📄 Поддержка этой функции зависит от модели.

Кабель подключения к ПК

Выбор типа кабеля для подключения дисплея к ПК.

- **Кабель RS232C**
обмен данными с MDC через кабель RS232C.
- **Сеть RJ-45 (LAN)/Wi-Fi** или **Кабель RJ45(LAN)**
обмен данными с MDC через кабель RJ45.

📄 Доступные функции могут отличаться в зависимости от модели.

Видеотабло

🏠 → Настройки → Видеотабло → 📄

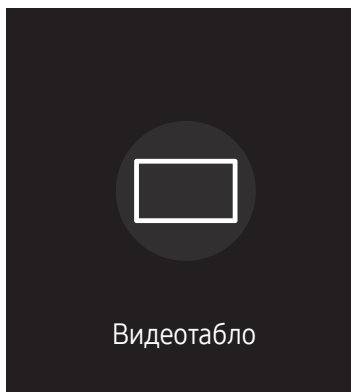

📄 Представленное изображение может отличаться в зависимости от модели устройства.

Настройка компоновки нескольких дисплеев, соединенных вместе и образующих видеотабло.

С помощью этой функции можно также отображать часть целого изображения или отображать одно и то же изображение на каждом из подключенных дисплеев.

Сведения о настройке отображения нескольких изображений можно посмотреть в справке программы MDC или в руководстве пользователя к программе MagicInfo. Некоторые модели могут не поддерживать функцию MagicInfo.

📄 Поддержка этой функции зависит от модели.

Видеотабло

Режим **Видеотабло** можно включить или отключить.

Чтобы организовать расположение дисплеев в виде видеотабло, выберите значение **Вкл.**

- **Выкл. / Вкл.**

📄 Эта функция работает только с внешними источниками входного сигнала.

📄 Если источник входного сигнала не внешний, то для функции **Видеотабло** будет автоматически установлено значение **Выкл.** и она будет отключена.

Horizontal x Vertical

Эта функция позволяет автоматически разделять дисплей видеостены с учетом конфигурации матрицы видеостены.

Введите матрицу видеостены.

Дисплей видеостены разделяется с учетом выбранной матрицы. Количество устройств отображения по вертикали и горизонтали можно задать в диапазоне 1–15.

📄 Дисплей видеостены можно разделить максимум на 225 экранов.

📄 Параметр **Horizontal x Vertical** доступен только в том случае, если для параметра **Видеотабло** задано значение **Вкл.**

Положение экрана

Для перегруппировки разделенных экранов с помощью функции **Положение экрана** установите их число в матрице для каждого изделия.

При выборе параметра **Положение экрана** будет отображаться матрица видеостены с указанием заданного для изделий числа экранов, образующих видеостену.

Для перегруппировки изделий воспользуйтесь кнопками со стрелками на пульте дистанционного управления, чтобы назначить для того или иного изделия другое нужное число экранов. Нажмите кнопку .

 С помощью функции **Положение экрана** можно поместить на экран до 225 изображений (15 x 15).

 Параметр **Положение экрана** доступен только в том случае, если для параметра **Видеотабло** задано значение **Вкл.**

 Для использования этой функции необходимо обязательно указать значение для параметра **Horizontal x Vertical**.

Формат

Выбор порядка отображения изображений на дисплее видеостены.

- **Полн.:** полноэкранное отображение изображений без полей.
 - **Натуральный:** отображение изображений с оригинальным соотношением сторон, без увеличения или уменьшения их размера.
-  Параметр **Формат** доступен только в том случае, если для параметра **Видеотабло** задано значение **Вкл.**

Таймер вкл./выкл.

🏠 → Настройки → Таймер вкл./выкл. → 📄

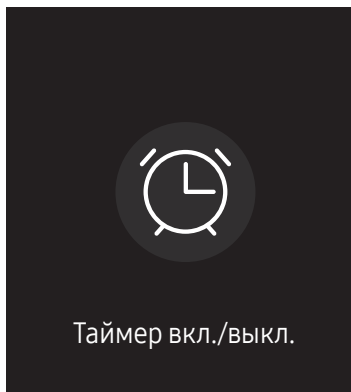

📝 Представленное изображение может отличаться в зависимости от модели устройства.

📝 Перед использованием этой функции необходимо задать параметр **Установка часов**.

Таймер включения

С помощью функции **Таймер включения** можно настроить автоматическое включение изделия в указанное время и день.

Устройство включится с указанным уровнем громкости или обозначенным источником входного сигнала.

Таймер включения: установка таймера включения путем выбора одного из семи вариантов. Перед установкой таймера проверьте, что установлено правильное время.

(Таймер включения 1 ~ Таймер включения 7)

📝 Несмотря на возможность использования опции внутренней/памяти USB с **Таймер включения** в режиме **MagicInfo**, рекомендуется использовать внутреннюю память.

📝 Исправная работа функции **Таймер включения** не гарантируется в случае использования USB-устройства с батарейным питанием, которое требует более длительного времени для распознавания.

- **Настройка**: выбор **Не использовать**, **Один раз**, **Ежедневно**, **Пн-Пт**, **Пн-Сб**, **Сб-Вс** или **Ручной**. Выбрав ручной метод установки **Ручной**, можно указать дни, когда **Таймер включения** будет выключать изделие.
 - Флажком обозначается выбранный день.
- **Время**: установка значений часов и минут. Для ввода чисел используйте цифровые кнопки или кнопки со стрелками. Для перехода между полями ввода используйте кнопки со стрелками влево и вправо.
- **Громкость** (для моделей со встроенными динамиками): настройка желаемого уровня громкости. Для изменения уровня громкости используйте кнопки со стрелками вверх и вниз.
- **Источники**: выбор предпочитаемого источника звука.
- **Содержимое** (если для параметра **Источники** задан параметр **Внутренний/USB** в режиме **MagicInfo**): С USB-устройства или внутренней памяти выберите файл для воспроизведения (например, музыка, фото или видео) сразу после включения устройства.

Таймер выключения

Установите таймер выключения (**Таймер выключения**), выбрав один из семи вариантов. (**Таймер выключ. 1 ~ Таймер выключ. 7**)

- **Настройка:** выбор **Не использовать**, **Один раз**, **Ежедневно**, **Пн-Пт**, **Пн-Сб**, **Сб-Вс** или **Ручной**. При выборе ручного метода установки **Ручной**, для **Таймер выключения** можно указать дни, когда изделие должно выключаться.
 - Флажком обозначается выбранный день.
- **Время:** установка значений часов и минут. Для ввода чисел используйте цифровые кнопки или кнопки со стрелками. Для перехода между полями ввода используйте кнопки со стрелками влево и вправо.

Управление выходными днями

Таймер будет отключен в дни, назначенные как выходные.

- **Добавить праздник:** указание периода времени, который будет считаться выходным днем. Выберите начальную и конечную даты выходных, которые хотите добавить, с помощью кнопок ▲/▼ и нажмите кнопку **Готово**.
 - Период будет добавлен в список выходных.
 - **Дата начала:** указание даты начала выходных.
 - **Дата оконч.:** указание даты окончания выходных.
- **Удалить:** удаление выбранных записей из списка выходных дней.
- **Правка:** Выберите параметр на выходные дни и затем измените дату.
- **Применить к таймерам:** установка параметров **Таймер включения** и **Таймер выключения** таким образом, чтобы они не были активны в государственные праздники.
 - Нажмите  для выбора настроек параметров **Таймер включения** и **Таймер выключения**, которые вы не хотите активировать.
 - Выбранные параметры **Таймер включения** и **Таймер выключения** не будут активированы.

Бегущая строка

🏠 → [Настройки](#) → [Бегущая строка](#) → 📺

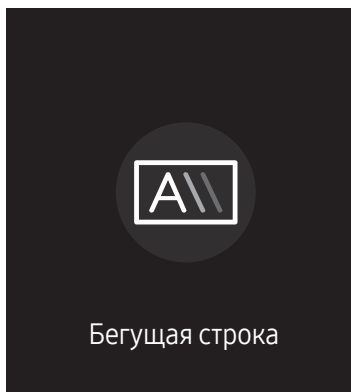

📝 Представленное изображение может отличаться в зависимости от модели устройства.

Введите текст при показе видео или изображения и отобразите его на экране.

📝 Перед использованием этой функции необходимо задать параметр [Установка часов](#).







📝 Эта функция работает только с внешними источниками входного сигнала.





- **Выкл. / Вкл.:** включение или отключение функции [Бегущая строка](#).
- **Сообщ.:** ввод сообщения для отображения на экране.
- **Время:** настройте параметры [Время начала](#) и [Время окончания](#) для отображения [Сообщ.](#)
- **Выбор шрифта:** выбор текстового шрифта и цвета сообщения.
- **Позиция:** выбор положения для показа [Сообщ.](#)
- **Прокрутка:** включение или отключение эффектов прокрутки функции [Бегущая строка](#). Выбор параметров прокрутки сообщения [Направление](#) и [Скорость](#).
- **Просмотр:** предварительный просмотр параметров функции [Бегущая строка](#).

Глава 06

Меню

Изображение





2-й	3-й	Описание
Интеллектуальная калибровка		Используйте приложение Smart Calibration на мобильном устройстве, чтобы настроить качество изображения.  Поддержка этой функции зависит от модели.
Подсветка / Яркость / Контраст / Четкость		В изделии есть несколько вариантов настройки качества изображения.  Для каждого внешнего устройства, подключенного к изделию в качестве источника сигнала, можно настроить и сохранить параметры.  Снижение яркости изображения уменьшает потребление электроэнергии.  Вы можете установить максимальный уровень яркости дисплея, выбрав для параметров Подсветка и Контраст значение 100(max).  Из-за особенностей дисплейных панелей уровень яркости отдельных дисплеев может отличаться.
Цветовая темп-ра		С помощью этой настройки устанавливается цветовая температура. Повышение значения и температуры происходит одновременно, что приводит к увеличению показателя синего цвета. (Диапазон: 2800K–16000K)  Функция активна, если для параметра Оттенок установлено значение Выкл.
Дополнительные параметры		Расширенная настройка изображения в соответствии с предпочтениями.
	Улучшение изображения	Улучшает цвет и резкость.
	Цвет	Настройка уровня насыщенности цвета. Насыщенность цвета увеличивается, когда параметр близится к 100. (Диапазон: 0~100)
	Тон (З/К)	Отрегулируйте соотношение уровней оттенков зеленого и красного цвета. При увеличении значения параметра повышается насыщенность красного и зеленого цветов. (Диапазон: 0~50)



2-й	3-й	Описание
Дополнительные параметры	Баланс белого	<p>Настройка цветовой температуры изображения, чтобы белые объекты отображались белыми.</p> <ul style="list-style-type: none"> • По 2 точкам Настройка уровней яркости красного, зеленого и синего в двух частях для оптимизации точного баланса белого. • Настройки по 20 точкам Управление балансом белого с интервалом в 20 точек путем регулировки яркости красного, зеленого и синего цветов. <ul style="list-style-type: none"> – 20 точек Отрегулируйте уровни яркости красного, зеленого и синего цветов в двадцати секциях для точной оптимизации баланса белого. <p> Некоторые внешние устройства могут не поддерживать эту функцию.</p>
	Гамма	<p>Настройка средней яркости изображения.</p> <p> Функции HLG, ST.2084 и BT.1886 параметра Гамма могут различаться в зависимости от настроек входного видеосигнала. В моделях с поддержкой Режим HDR+ функции HLG, ST.2084 и BT.1886 параметра Гамма могут различаться в зависимости от входного видеосигнала и настроек Режим HDR+. Если для параметра Режим HDR+ задано значение Выкл., доступность функций HLG, ST.2084 и BT.1886 зависит от входного видеосигнала. Чтобы выполнить регулировку Кривая S, задайте параметру Режим HDR+ значение Выкл.</p> <ul style="list-style-type: none"> • HLG / ST.2084 / BT.1886 / 2.2 / Кривая S Регулировка уровней HLG, ST.2084, BT.1886, Кривая S изображения. <p> Если выбрано значение 2.2, то настройка уровня невозможна.</p> <p> Доступные функции могут отличаться в зависимости от типа порта.</p>
	Улучшение контраста	<p>Автоматическая балансировка контраста для предотвращения чрезмерных отличий между светлыми и темными областями.</p>
	Черный тон	<p>Выбор уровня черного для регулировки глубины экрана.</p>
	Телесный оттенок	<p>Регулировка телесного оттенка путем увеличения или уменьшения красных тонов.</p>

2-й	3-й	Описание
Дополнительные параметры	Настройки цветового пространства	<p>Настройка параметров цветового пространства для детализации спектра цветов на экране.</p> <ul style="list-style-type: none"> Цвет. пространство Выбор цветового пространства. <ul style="list-style-type: none"> ✎ Чтобы выполнить регулировку Цвет, Красный, Зеленый, Синий и Сброс, задайте параметру Цвет. пространство значение Пользов-кий. Цветовая гамма Выберите цветовую гамму. <ul style="list-style-type: none"> ✎ Поддержка этой функции зависит от модели.
	Расширение входного сигнала	<p>Расширить входной сигнал подключений HDMI.</p> <ul style="list-style-type: none"> ✎ SM85HX-P Когда для параметра Расширение входного сигнала установлено значение Вкл., поддерживается разрешение до 3840 x 2160 при частоте 60 Гц. Если для параметра Расширение входного сигнала выбрано значение Выкл., поддерживаются разрешения вплоть до 3840 x 2160 при частоте 30 Гц. ✎ Компоненты, необходимые для подключения, могут отличаться в зависимости от модели. ✎ Поддержка этой функции зависит от модели.
	Подсветка движения	Снижение потребления электроэнергии за счет уменьшения яркости экрана, когда изображение на экране находится в движении.
Параметры изображения	Оттенок	<p>Выберите оттенок, наиболее соответствующий вашим предпочтениям при просмотре.</p> <ul style="list-style-type: none"> ✎ Для каждого внешнего устройства, подключенного к изделю в качестве источника сигнала, можно настроить и сохранить параметры. ✎ Доступные параметры могут отличаться в зависимости от модели используемого устройства.
	Цифр. фильтр шумов	Снижение шума на изображении во избежание помех, например мерцания.
	Черный HDMI	<p>Настройка уровня черного цвета для оптимизации яркости и контраста изображения HDMI.</p> <ul style="list-style-type: none"> ✎ Данная функция доступна, только если источником входного сигнала с внешнего устройства, подключенного к телевизору через разъем HDMI, является RGB444.
	Режим "Фильм"	Вы можете сделать переходы кадров из более ранних видеоисточников более плавными. Данная функция доступна только в том случае, если источником входящего сигнала является TV, AV, Component (480i, 1080i) или HDMI (1080i).
	Динамическая подсветка	Автоматическая регулировка подсветки для обеспечения оптимальной контрастности экрана в текущих условиях.

2-й	3-й	Описание
Применить настройки изображения		Примените настройки изображения ко всем внешним устройствам, подключенным к устройству или только к текущему источнику.
Настройки размера изображения		Выберите размер и коэффициент соотношения сторон отображаемого на экране изображения. ✎ Некоторые внешние устройства и приложения могут не поддерживать эту функцию.
	Размер картинки	Набор отображаемых параметров изображения зависит от текущего источника входного сигнала. ✎ Доступные функции могут отличаться в зависимости от модели или входных сигналов. ✎ Не используйте формат 4:3 в течение длительного периода времени. Границы, отображаемые слева и справа или сверху или снизу экрана, могут привести к эффекту остаточного изображения (выгорание экрана), которое не покрывается гарантией.
	По размеру экрана	Настраивает положение изображения. При выборе будет отображаться полное изображение программы. Ни одна из частей изображения не будет отрезана.
	Масштаб и положение	Регулирует увеличение и положение изображения. Эта функция доступна только в том случае, если для параметра Размер картинки задано значение Пользов-кий . ✎ Чтобы восстановить исходное положение изображения, выберите команду Сброс на экране Масштаб и положение . Для изображения будет восстановлено положение по умолчанию.
Сброс изображения		Восстановление заводских параметров изображений.









Отобр. на экране

2-й	3-й	Описание
Ориентация экрана	Ориентация содержимого источника	Выберите ориентацию содержимого источника: альбомная или книжная.
	Соотношение	Установите для повернутого экрана полноэкранный режим или оригинальное соотношение сторон.  Данная возможность доступна лишь в том случае, если для функции Ориентация содержимого источника установлено значение Книга .
Защита экрана	Экранная заставка	Активация экранной заставки, когда неподвижное изображение отображается на устройстве в течение двух и более часов.
	Защита от выгорания	<p>Чтобы уменьшить вероятность выгорания экрана, данное изделие оснащено технологией предотвращения от выгорания Защита от выгорания.</p> <p>Защита от выгорания незначительно меняет расположение изображения на экране.</p> <ul style="list-style-type: none">• Сдвиг пикселей Эффект остаточного изображения можно свести к минимуму путем точного перемещения пикселей по горизонтали или по вертикали.  Параметры Горизон., Вертикал. и Время активны только в том случае, если для функции Сдвиг пикселей задан параметр Вкл.  Величина параметра Сдвиг пикселей может отличаться в зависимости от модели.  Демонстрация статического изображения или выходных данных в режиме 4:3 в течение длительного промежутка времени может привести к появлению на экране остаточного изображения. Такое изображение не является производственным дефектом изделия.• Таймер Для функции Защита от выгорания доступна возможность установки таймера. Функция Защита от выгорания автоматически отключится по истечении указанного промежутка времени.• Немедленное отображение Выберите заставку, которая должна отображаться немедленно.

2-й	3-й	Описание
Отображение сообщения	Информация об источнике	Отображать ли экранное меню источника при изменении источника входного сигнала.
	Сообщ. об отс. сигнала	Используется для отображения экранного меню без сигнала, если входящий сигнал не обнаружен. При отсутствии подключенного устройства-источника появится сообщение Кабель не подключен .
	Сообщение MDC	Используется для отображения экранного меню MDC, если для управления изделием используется программа MDC.
	Оповещение о повороте	Отображает предупреждение при повороте устройства отображения на несоответствующий угол.  Поддержка этой функции зависит от модели.
Язык		Выбор языка меню.  Изменение настройки языка будет применено только для экранных меню. Оно не будет применено к другим функциям компьютера.
Сброс отобр. на экране		Данная команда возвращает настройки, сделанные в меню Отобр. на экране , к заводским настройкам.

Звук

2-й	3-й	Описание
Режим звука		<p>Режим звучания можно выбрать исходя из собственных предпочтений.</p> <ul style="list-style-type: none">✎ Данная функция недоступна, если для параметра Вывод звука выбрано значение Внешний или Ресивер (HDMI).✎ Поддержка этой функции зависит от модели.
Баланс		<p>Настройте уровень громкости динамика для оптимизации звукового баланса.</p> <ul style="list-style-type: none">✎ Данная функция недоступна, если для параметра Вывод звука выбрано значение Внешний или Ресивер (HDMI).✎ Доступные функции могут отличаться в зависимости от модели.✎ Поддержка этой функции зависит от модели.
Эквалайзер		<p>Отрегулируйте эквалайзер чтобы настроить громкость и тон звука, а также повысить насыщенность выводимого звука.</p> <ul style="list-style-type: none">✎ Данная возможность доступна лишь в том случае, если для функции Режим звука установлено значение Стандартный.✎ Данная функция недоступна, если для параметра Вывод звука выбрано значение Внешний или Ресивер (HDMI).✎ Поддержка этой функции зависит от модели.
Формат выхода цифрового звука		<p>Выбор формата выхода цифрового звука. Если выбран параметр Обход, входной аудиосигнал будет передаваться на приемник без какой-либо обработки. Эта опция поддерживается, только если источником сигнала является HDMI, а приемник подключен через HDMI eARC или ARC.</p> <ul style="list-style-type: none">✎ Поддержка этой функции зависит от модели.

2-й	3-й	Описание
Вывод звука		<p>Настройка громкоговорителей на вывод звука.</p> <ul style="list-style-type: none">  Если для параметра Вывод звука задать значение Внешний или Ресивер (HDMI), встроенный динамик будет отключен. Звук будет исходить только из внешних динамиков.  Звук доступен как на встроенных, так и на внешних динамиках при подключении через порт AUDIO OUT при условии, что для параметра Вывод звука задано значение Внутренний. Для разных устройств компоненты, необходимые для подключения, могут быть разными.  Для выбора функции Ресивер (HDMI) задайте для параметра Anynet+ (HDMI-CEC) значение Вкл., в то время как устройство подключено к порту HDMI(ARC) на AV-ресивере.  Если видеосигнал отсутствует, динамики изделий и внешние динамики будут молчать.  Поддержка этой функции зависит от модели.
Громкость авто		<p>Автоматически поддерживает одинаковый уровень громкости при смене источников видеосигнала или содержимого.</p> <ul style="list-style-type: none">  Чтобы воспользоваться элементами управления уровнем громкости подключенного устройства-источника, установите для функции Громкость авто параметр Выкл.  Данная функция недоступна, если для параметра Вывод звука выбрано значение Внешний или Ресивер (HDMI).  Поддержка этой функции зависит от модели.
Сброс звука		<p>Восстановление заводских параметров звука.</p> <ul style="list-style-type: none">  Поддержка этой функции зависит от модели.

Сеть

2-й	3-й	Описание
Состояние сети		Можно также проверить текущее состояние сети и подключения к Интернету.
Открыть настройки сети		Настройка сетевых параметров для подключения к доступной сети.
	Тип сети	 Меню Тип сети может быть недоступно для проводных моделей.

Настройки сети (проводной)

Подключение к проводной сети

Существует три способа подключения устройства к локальной кабельной сети.

- Вы можете подключить порт LAN, расположенный на задней стороне устройства, к внешнему модему с помощью сетевого кабеля. См. рисунок ниже.

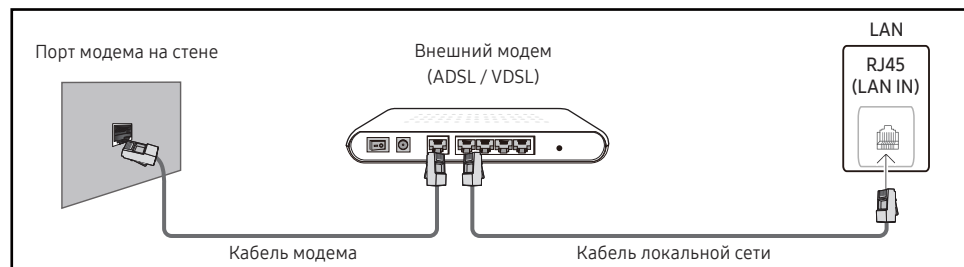

- Вы можете подключить порт LAN, расположенный на задней стороне устройства, к маршрутизатору, соединенному с внешним модемом, с помощью сетевого кабеля. Для подключения используйте сетевой кабель. См. рисунок ниже.

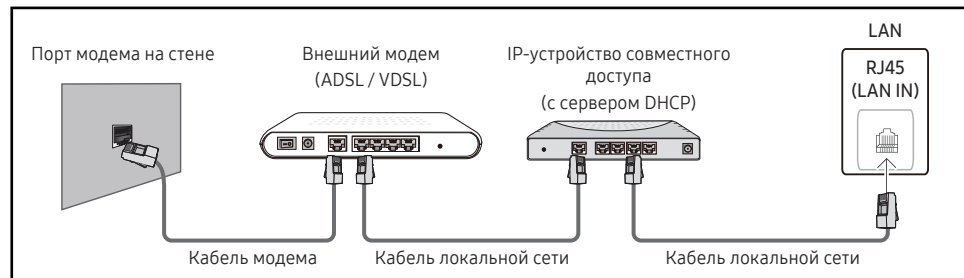

- Если это допускается конфигурацией сети, вы можете подключить порт LAN устройства непосредственно к разъему локальной сети с помощью сетевого кабеля. См. рисунок ниже. К той же локальной сети должен быть подключен имеющийся в доме модем или маршрутизатор.

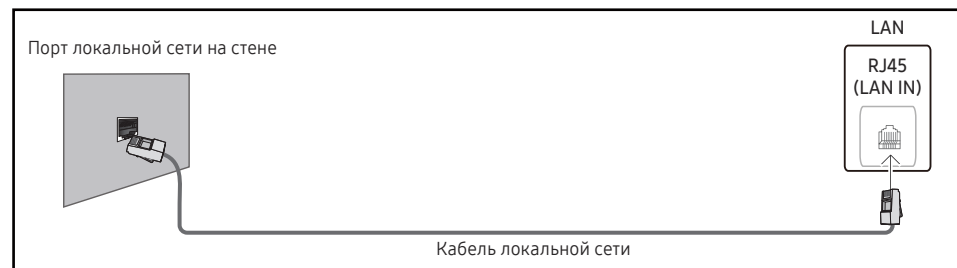

Если в вашей сети применяется динамическое распределение IP-адресов, необходимо использовать модем с поддержкой протокола DHCP. Модемы и маршрутизаторы с поддержкой DHCP автоматически пересылают в устройство **IP-адрес**, **Маска подсети**, **Шлюз** и параметры DNS, необходимые для доступа к Интернету, и вам в этом случае не нужно вводить их вручную. В большинстве домашних сетей используется динамическое выделение IP-адресов.

В некоторых конфигурациях сетей требуется наличие статического IP-адреса. Если в вашей сети необходим статический IP-адрес, необходимо вручную ввести **IP-адрес**, **Маска подсети**, **Шлюз** и параметры DNS в **Настр-ки IP** вашего устройства при создании сетевого подключения. Для получения **IP-адрес**, **Маска подсети**, **Шлюз** и параметров DNS, свяжитесь с вашим поставщиком услуг Интернета.

Если у вас есть компьютер с ОС Windows, вы можете также получить эти значения с помощью компьютера.

- ✎ Вы также можете использовать модемы ADSL с поддержкой DHCP, если конфигурация сети требует использования статического IP-адреса.
- ✎ Модемы ADSL, поддерживающие DHCP, также позволяют использовать статические IP-адреса.

Установите сетевое подключение, чтобы использовать интернет-службы, такие как обновление программного обеспечения.

Автоматическая настройка Открыть настройки сети (проводная)

Выполните подключение к сети с помощью кабеля передачи данных.

Сначала убедитесь, что кабель передачи данных подключен.

Автоматическая настройка

- 1 Установите для параметра **Тип сети** значение **Кабель** на странице **Открыть настройки сети**.

 Для проводных моделей выберите меню **Состояние сети**.

- 2 Появится экран тестирования сети и будет проверено подключение к сети.

В случае успешной проверки подключения на экране появится следующее сообщение: **«Выполнено! Устройство подключено к Интернету. При наличии проблем с использованием сетевых служб обращайтесь к поставщику услуг Интернета.»**

 В случае ошибки соединения проверьте подключение кабеля к порту локальной сети.

 Если при автоматической настройке не удастся обнаружить параметры подключения к сети, или если нужно установить соединение вручную, перейдите к следующему разделу (Вручную Открыть настройки сети (проводной)).

Ручная настройка Открыть настройки сети (проводная)

В офисах компаний могут использоваться статические IP-адреса.

В данном случае, чтобы получить сведения об **IP-адрес**, **Маска подсети**, **Шлюз** и адресе DNS-сервера, обратитесь к сетевому администратору. После чего внесите значения этих параметров вручную.

Получение параметров подключения к сети

Чтобы просмотреть параметры подключения к сети на большинстве компьютеров Windows, выполните указанные ниже действия.

- 1 Щелкните правой кнопкой мыши значок сети в нижнем правом углу экрана.
- 2 В появившемся контекстном меню выберите команду «Состояние».
- 3 В появившемся диалоговом окне откройте вкладку **Support**.
- 4 На вкладке **Support** нажмите кнопку **Details**. Будут показаны параметры подключения к сети.

 Путь к настройкам зависит от установленной ОС.

Ручная настройка

- 1 Установите для параметра **Тип сети** значение **Кабель** на странице **Открыть настройки сети**.

Появится экран тестирования сети и запустится процесс проверки. Нажмите кнопку **Отмена**. Процесс проверки будет остановлен.

 Для проводных моделей выберите меню **Состояние сети**.

- 2 Выберите параметр **Настр-ки IP** на экране подключения к сети. Появится экран **Настр-ки IP**.

- 3 Выберите поле сверху и нажмите , после чего установите для параметра **Настройка IP** значение **Ввести вручную**. Повторите процесс ввода для каждого поля параметра **IP-адрес**.

 Если установить для параметра **Настройка IP** значение **Ввести вручную**, это автоматически приведет к изменению параметра **Настр. DNS** на **Ввести вручную**.

- 4 По окончании выберите команду **OK** внизу страницы и нажмите кнопку . Появится экран тестирования сети и запустится процесс проверки.

- 5 В случае успешной проверки подключения на экране появится следующее сообщение: **«Выполнено! Устройство подключено к Интернету. При наличии проблем с использованием сетевых служб обращайтесь к поставщику услуг Интернета.»**

Настройки сети (беспроводной)

- ✎ Поддержка этой функции зависит от модели.
- ✎ После подключения к сети можно использовать Multiple Display Control, Device Discovery, DLNA, Log Downloader, MagicInfo Backup play, SNMP и SmartThings. Сервисы, поддерживаемые за счет обновления ПО, могут быть изменены.
- ✎ Чтобы использовать Прям. подкл. Wi-Fi, мобильное устройство должно поддерживать функцию Прям. подкл. Wi-Fi. Чтобы проверить, поддерживает ли ваше мобильное устройство Прям. подкл. Wi-Fi, ознакомьтесь с руководством пользователя мобильного устройства.
- ✎ Чтобы обеспечить безопасное использование устройства, подключите его к сети с помощью надежного и управляемого маршрутизатора.

Подключение к беспроводной сети







Рекомендуется использовать протокол IEEE 802.11n. При воспроизведении видео через сетевое соединение плавность воспроизведения не гарантируется.

- ✎ Выбирайте свободный канал беспроводного модема или маршрутизатора. Если канал уже используется другим устройством, расположенным поблизости, это вызовет помехи и нарушения соединения.
- ✎ Устройство поддерживает только перечисленные ниже сетевые протоколы безопасности.
 - Режимы аутентификации: WEP, WPAPSK, WPA2PSK
 - Типы шифрования: WEP, TKIP, AESВ соответствии со спецификациями Wi-Fi изделия Samsung не поддерживают шифрование WEP или TKIP в сетях, если выбран режим «Pure High-throughput (Greenfield) 802.11n».
- ✎ Если ваш беспроводной маршрутизатор поддерживает стандарт WPS (Wi-Fi Protected Setup), то имеется возможность установить подключение к сети с помощью конфигурации PBC (Push Button Configuration) или PIN-кода. При использовании WPS осуществляется автоматическая настройка SSID и ключа WPA в обоих режимах.
- ✎ Способы подключения: Подключение к беспроводной сети можно настроить тремя способами.
Автоматическая настройка сети, Ручная настройка сети, **Использовать WPS**

Автоматическая настройка сети (беспроводной)

У большинства беспроводных сетей есть дополнительная система безопасности, которая требует, чтобы обращающиеся к сети устройства передавали зашифрованный код безопасности, называемый кодом доступа или ключом безопасности. Ключ безопасности основан на парольной фразе (обычно это слово или последовательность букв и цифр определенной длины), которую нужно ввести при настройке системы безопасности беспроводной сети. Если используется этот способ создания сетевого подключения, и у вас есть ключ безопасности для беспроводной сети, парольную фразу необходимо будет ввести в процессе автоматической или ручной настройки.

Автоматическая настройка

- 1 Установите для параметра **Тип сети** значение **Беспроводная** на странице **Открыть настройки сети**.
- 2 Функция **Сеть** выполнит поиск доступных беспроводных сетей. По окончании поиска будет показан список доступных сетей.
В списке сетей с помощью кнопок ▲ или ▼ выберите нужную сеть и нажмите кнопку .
 Если нужный беспроводной маршрутизатор не появляется, выберите **Обновить** для повторного поиска.
 Если маршрутизатор не удается найти и при повторной попытке, нажмите кнопку **Добавить сеть**.
- 3 Если появится окно ввода ключа безопасности **Введите пароль для (Имя точки доступа)**, перейдите к шагу 4. Если был выбран беспроводной маршрутизатор без защиты, переходите к шагу 6.
- 4 Если в маршрутизаторе предусмотрены настройки безопасности, введите **Введите пароль для (Имя точки доступа)**. (ключ безопасности или ПИН-код)
- 5 По окончании нажмите кнопку со стрелкой вправо, чтобы переместить курсор на команду **Готово**, и нажмите кнопку . Появится экран подключения к сети и запустится процесс проверки.
 Соединение с маршрутизатором установлено, однако не удается подключиться к сети Интернет. В этом случае обратитесь к поставщику интернет-услуг.
- 6 В случае успешной проверки подключения на экране появится следующее сообщение: **«Выполнено! Устройство подключено к Интернету. При наличии проблем с использованием сетевых служб обращайтесь к поставщику услуг Интернета.»**

Ручная настройка сети (беспроводной)

В офисах компаний могут использоваться статические IP-адреса.







В данном случае, чтобы получить сведения об **IP-адрес**, **Маска подсети**, **Шлюз** и адресе DNS-сервера, обратитесь к сетевому администратору. После чего внесите значения этих параметров вручную.

Получение параметров подключения к сети

Чтобы просмотреть параметры подключения к сети на большинстве компьютеров Windows, выполните указанные ниже действия.

- 1 Щелкните правой кнопкой мыши значок сети в нижнем правом углу экрана.
- 2 В появившемся контекстном меню выберите команду «Состояние».
- 3 В появившемся диалоговом окне откройте вкладку **Support**.
- 4 На вкладке **Support** нажмите кнопку **Details**. Будут показаны параметры подключения к сети.

Ручная настройка

- 1 Установите для параметра **Тип сети** значение **Беспроводная** на странице **Открыть настройки сети**.
- 2 Функция **Сеть** выполнит поиск доступных беспроводных сетей. По окончании поиска будет показан список доступных сетей.
- 3 В списке сетей с помощью кнопок ▲ или ▼ выберите нужную сеть и дважды нажмите кнопку .
 -  Если нужный беспроводной маршрутизатор не появляется, выберите **Обновить** для повторного поиска.
 -  Если маршрутизатор не удается найти и при повторной попытке, нажмите кнопку **Стоп**. Появится кнопка **Добавить сеть**.
- 4 Если появится окно ввода ключа безопасности **Введите пароль для (Имя точки доступа)**, перейдите к шагу 5. Если был выбран беспроводной маршрутизатор без защиты, переходите к шагу 7.
- 5 Если в маршрутизаторе предусмотрены настройки безопасности, введите **Введите пароль для (Имя точки доступа)**. (ключ безопасности или ПИН-код)
- 6 По окончании нажмите кнопку со стрелкой вправо, чтобы переместить курсор на команду **Готово**, и нажмите кнопку . Появится экран подключения к сети и запустится процесс проверки.
- 7 Когда предпринимаются попытки подключиться к сети, выберите команду **Отмена**. Этот шаг прервет процесс подключения.
- 8 Выберите параметр **Настр-ки IP** на экране подключения к сети. Появится экран **Настр-ки IP**.
- 9 Выберите поле сверху и нажмите , после чего установите для параметра **Настройка IP** значение **Ввести вручную**. Повторите процесс ввода для каждого поля параметра **IP-адрес**.
 -  Если установить для параметра **Настройка IP** значение **Ввести вручную**, это автоматически приведет к изменению параметра **Настр. DNS** на **Ввести вручную**.
- 10 По окончании выберите команду **OK** внизу страницы и нажмите кнопку . Появится экран тестирования сети и запустится процесс проверки.
- 11 В случае успешной проверки подключения на экране появится следующее сообщение: **«Выполнено! Устройство подключено к Интернету. При наличии проблем с использованием сетевых служб обращайтесь к поставщику услуг Интернета.»**.







Использовать WPS

 Поддержка этой функции зависит от модели.



Настройка с помощью Использовать WPS

Если на маршрутизаторе есть кнопка **Использовать WPS**, выполните указанные ниже действия.

- 1 Установите для параметра **Тип сети** значение **Беспроводная** на странице **Открыть настройки сети**.
- 2 Выберите **Использовать WPS** и нажмите .
- 3 Нажимайте кнопку WPS или PBC на вашем беспроводном маршрутизаторе в течение следующих двух минут. Изделие автоматически получит все необходимые настройки сети и подключится к сети.
 - В случае необходимости использования PIN-кода WPS, выберите **PIN-код WPS**. Перейдите к настройкам вашего беспроводного маршрутизатора, введите свой PIN-код, а затем выберите **OK**.
- 4 На экране появится экран подключения, означая, что сеть настроена.

2-й	3-й	Описание
Сетевые настройки сервера	Подключиться к серверу	<p>Подключение к серверу MagicInfo.</p> <ul style="list-style-type: none">  При использовании параметра TLS выполнится настройка сервера на использование https и передача данных будет зашифрованной. (Номер порта: 7002)  Если параметр TLS не используется, введите IP-адрес сервера и номер порта. В качестве номера порта используйте 7001. (Если не удастся подключиться к серверу через порт 7001, узнайте у администратора сервера правильный номер порта и укажите его в настройках.)  Введите IP-адрес сервера и номер порта. В качестве номера порта используйте 7001. (Если не удастся подключиться к серверу через порт 7001, узнайте у администратора сервера правильный номер порта и укажите его в настройках.)  Руководство пользователя MagicInfo Server смотрите на следующем веб-сайте: http://www.samsung.com/business → Support → Resources → MagicInfo Web Manual.
	Проверить MagicINFO Server	Включите эту опцию, чтобы блокировать протоколы обмена данными HTTPS, если доменное имя URL MagicINFO Server отличается от доменного имени сертификата MagicINFO Server.
	Режим MagicInfo	<p>Выберите соответствующее значение для режима Режим MagicInfo в зависимости от среды использования изделия.</p> <ul style="list-style-type: none">  Поддерживаемые типы содержимого могут быть ограничены, когда для параметра Режим MagicInfo задано значение Lite.
	Дост. к серверу	Разрешение или запрет доступа к серверу MagicInfo.
	Режим FTP	Выбор режима работы FTP.
	Прокси-сервер	<p>Настройте соединения прокси-сервера и связанные с ним функции.</p> <ul style="list-style-type: none">  Параметры Адрес / Порт / ID и Пароль активны только в том случае, если для функции Прокси-сервер задан параметр Вкл.





2-й	3-й	Описание
Сетевые настройки сервера	Настройка UEM	<p>Настройте параметры подключения к серверу UEM (Unified Endpoint Management), включая сервер Crestron. Для подключения к серверу введите необходимую информацию согласно инструкциям.</p> <p> Информация об устройстве будет отправлена на сервер UEM, а подключение сохранено. Если сбросить эти настройки, конфигурация может быть удалена, что приведет к потере подключения.</p> <ul style="list-style-type: none"> • Crestron Настройте параметры подключения к серверу Crestron и подключитесь к нему, нажав кнопку Сохранить. <ul style="list-style-type: none"> – XiO При подключении к серверу XiO URL-адрес рабочего сервера по умолчанию будет указан заранее. Если вы хотите одновременно подключиться к серверу XiO и серверу Crestron другого типа, подключитесь сначала к серверу XiO, а затем к серверу Crestron другого типа. – Control System Подключитесь к серверу Control System, для настройки конфигурации которого необходимо указать Адрес сервера, Порт и ID IP. Автообнаружение на сервере Crestron поддерживается после настройки параметра Автообнаружение. Безопасное подключение поддерживается после настройки параметров Безопасное подключение, ID проверки подлинности и Пароль для проверки. Если отключить параметр Проверить сертификат, то проверка сертификата будет пропущена при выполнении Безопасное подключение. Чтобы установить сертификат на устройство, перейдите в меню Система → Защита → Диспетчер сертификатов → Сертификат приложения. – VC-4 Подключитесь к серверу VC-4, для настройки конфигурации которого необходимо указать Адрес сервера, Порт, ID IP и Room ID. Автообнаружение на сервере Crestron поддерживается после настройки параметра Автообнаружение. Безопасное подключение поддерживается после настройки параметров Безопасное подключение, ID проверки подлинности и Пароль для проверки. Если отключить параметр Проверить сертификат, то проверка сертификата будет пропущена при выполнении Безопасное подключение. Чтобы установить сертификат на устройство, перейдите в меню Система → Защита → Диспетчер сертификатов → Сертификат приложения. – Fusion Если включить параметр Исходящее подключение, ваше устройство будет ждать, когда сервер Fusion установит подключение. Если отключить параметр Исходящее подключение, то для подключения к серверу Fusion будет необходимо настроить его конфигурацию, указав Адрес сервера и Порт. Безопасное подключение поддерживается после настройки параметра Безопасное подключение, только если параметр Исходящее подключение отключен. • Статус UEM Вы можете посмотреть текущий рабочий статус приложения UEM или сбросить настройки, нажав кнопку Сброс.



2-й	3-й	Описание
Настройки встроенного сервера	Embedded Server	<p>Включите параметр, чтобы активировать встроенный сервер. Выключите параметр, чтобы удалить зарегистрированную информацию сервера.</p> <p>Для управления устройствами через веб-браузер на своем компьютере или мобильном устройстве включите встроенный веб-сервер.</p> <p>При работе веб-сервера в режиме Клиентский зарегистрированный адрес сервера и статус регистрации сервера будут отображаться внизу страницы справки.</p>
	Режим сервера	<p>Для использования этого устройства в качестве локального веб-сервера установите для него параметр "Сервер". Если поблизости уже имеется сервер, выберите параметр "Клиент", чтобы подключить это устройство к серверу.</p> <p>Встроенный веб-сервер может работать в двух следующих режимах.</p> <ul style="list-style-type: none"> • Сервер <ul style="list-style-type: none"> – В режиме Сервер вы можете управлять устройствами, перейдя по указанному URL-адресу с компьютера или мобильного устройства: https://device-ip:4000 – При первом подключении к серверу требуется установить пароль. – Для регистрации и контроля других устройств в режиме Клиентский выберите пункт меню «Зарегистрировать устройство». • Клиентский <ul style="list-style-type: none"> – Вы можете зарегистрировать устройства на поддерживаемом сервере, если он работает в режиме Клиентский. – При отключении и повторном включении функции Embedded Server в режиме Клиентский вся информация будет утеряна и вам потребуется заново зарегистрировать устройства на сервере. <p> ОСТОРОЖНО : Убедитесь, что все устройства, а также ваш компьютер или мобильное устройство подключены к одной локальной сети.</p>
Wi-Fi		<p>Включение и отключение функции Wi-Fi. Включите этот параметр, чтобы использовать функции, для работы которых требуется подключение к сети Wi-Fi.</p> <p> Эта функция может отличаться в зависимости от модели устройства.</p>
Имя устройства		<p>Выберите или введите имя устройства.</p> <p>Это имя может быть показано на сетевом устройстве по сети.</p>

Система

2-й	3-й	Описание
Специальные возможности	Настройки голосовых инструкций	<ul style="list-style-type: none">• Голосовые инструкции Включение или выключение Голосовые инструкции. Язык Голосовые инструкции будет соответствовать текущему языку меню.<ul style="list-style-type: none">✎ Параметры Громкость, Скорость и Высота тона активны только в том случае, если для функции Голосовые инструкции задан параметр Вкл.✎ Доступность функции зависит от региона.• Громкость Настройка уровня громкости Голосовые инструкции.• Скорость Настройка скорости Голосовые инструкции.• Высота тона Настройка высоты звучания Голосовые инструкции.• Громкость фонового звука Регулировка громкости звука при воспроизведении голосовых указаний.<ul style="list-style-type: none">✎ Эта функция может отличаться в зависимости от региона или модели.
	Высокий контраст	Настройка высококонтрастных цветов для шрифта и фона меню. При выборе этого параметра прозрачные элементы меню становятся непрозрачными.
	Масштабирование меню и текста	Увеличение меню и текста.
	SeeColors Mode	Позволяет пользователям с дальтонизмом видеть насыщенные цвета. Включите эту функцию, чтобы настроить цвета в соответствии с условиями просмотра так, чтобы они были более насыщенными. <ul style="list-style-type: none">✎ Некоторые меню недоступны, если используется режим SeeColors Mode.✎ Поддержка этой функции зависит от модели.







2-й	3-й	Описание
Запуск настройки		<p>Выполните начальную настройку, как в первый раз при использовании устройства.</p> <ul style="list-style-type: none"> ✎ Введите 6-значный ПИН-код. Изменить ПИН-код можно при помощи функции Изменение PIN. ✎ Измените PIN-код, чтобы защитить устройство.
Нулевая конфигурация		<p>Настройте устройство через Tizen Business Manager.</p> <p>Перед использованием Нулевая конфигурация зарегистрируйте устройство на портале Tizen Business Manager.</p>
Сенсорное управление		<p>Настройка функций, связанных с сенсорным управлением.</p>
	Сенсорное управление	<p>Запрет на использование жестов для управления устройством.</p> <ul style="list-style-type: none"> ✎ Поддержка этой функции зависит от модели.
	Блокировка меню админ.	<p>Введите Блокировка меню админ. для вывода меню настроек администратора при длительном нажатии на экран.</p> <ul style="list-style-type: none"> ✎ Данная возможность доступна лишь в том случае, если для функции Сенсорное управление установлено значение Вкл.
Время		<p>Можно выполнить настройку функций Установка часов или Летнее время. Конфигурация различных настроек, связанных со временем.</p>
	Установка часов	<p>Выберите Установка часов. Выберите параметр Дата или Время, а затем нажмите ↵.</p> <p>Для ввода чисел используйте кнопки с цифрами или выберите число с помощью кнопок со стрелками. С помощью кнопок со стрелками влево и вправо переходите от одного поля ввода к другому. По окончании нажмите кнопку ↵.</p> <ul style="list-style-type: none"> ✎ Параметры Дата и Время можно непосредственно настроить с помощью кнопок на пульте ДУ.
	Настройки NTP	<p>Настройка URL-адреса сервера и часового пояса для использования сетевого времени.</p>
	Летнее время	<p>Включение или отключение летнего времени.</p> <ul style="list-style-type: none"> ✎ Параметры Дата начала, Дата оконч. и Смещение по времени активны только в том случае, если для функции Летнее время задан параметр Вкл.
	Задержка при включении	<p>В случае одновременного подключения нескольких изделий установите время включения для каждого изделия во избежание перегрузки по мощности (в пределах диапазона 0–50 секунд).</p>

2-й	3-й	Описание
Автовыбор источника	Автовыбор источника	Переключение на заданный источник или другой источник, если главное устройство отключается.
	Восст. осн. источника	Укажите, требуется ли восстанавливать выбранный первичный источник входного сигнала при активации первичного источника входного сигнала.  Функция Восст. осн. источника будет неактивна, если для параметра Осн. источник задано значение Все .
	Осн. источник	Выберите основной источник, который выбирается при отсутствии сигнала от текущего источника входного сигнала.
	Дополн. источник	Выберите дополнительный источник, который выбирается при отсутствии сигнала от текущего источника входного сигнала.  Функция Дополн. источник будет неактивна, если для параметра Осн. источник задано значение Все .
	Источник входного сигнала по умолчанию	Выберите источник входного сигнала, который включится по умолчанию при отключении нового источника. Функция Последний источник входного сигнала работает только с внешними источниками, подключенными посредством кабелей.  Для параметра Автовыбор источника необходимо задать значение Новый источник входного сигнала , чтобы включить параметр Источник входного сигнала по умолчанию .
Регулятор мощности	Автовключ. питания	Данная функция позволяет автоматически включать изделие при его включении в сеть. Нажатие кнопки питания не требуется.
	Макс. энергосбер.	В целях экономии электроэнергии следует отключать монитор ПК на время, пока он не используется.
	Управл. реж. ожид-я	При отсутствии сигналов определяет, входить в режим ожидания или нет.
	Удаленная конфигурация	Поддерживайте активное подключение к сети, когда продукт выключен.
	Кнопка включения	Кнопку питания на пульте ДУ  можно настроить либо только на включение питания, либо на включение/выключение питания.





2-й	3-й	Описание
Экономия энергии	Решение для экономии энергии	Сокращение потребления электроэнергии с помощью коррекции яркости.
	Оптимизация подсветки	Автоматическая регулировка яркости экрана в зависимости от уровня окружающего освещения. <ul style="list-style-type: none"> • Минимальная яркость: Установка минимальной яркости экрана вывески. Данная функция работает только при условии, что ее значение меньше значения, заданного в настройке Подсветка меню Изображение.  Поддержка этой функции зависит от модели.
	Расписание подсветки	Настройка яркости панели по расписанию. Чем ближе значение к 100, тем ярче панель.
	Режим ожидания	Отключение устройства при отсутствии сигнала, поступающего от какого-либо источника, позволяет сэкономить электроэнергию. <ul style="list-style-type: none"> •  Эта функция не работает, если экран находится в режиме ожидания. •  Устройство будет автоматически выключено в установленное время. Время можно изменять по необходимости.
	Автовыключение	Выберите время бездействия пользователя, по истечении которого дисплей будет выключаться.
Настройки SmartThings	Зарегистрируйте экран в SmartThings. Подключенный экран можно легко контролировать или настраивать с помощью SmartThings.	

2-й	3-й	Описание
Диспетчер внешних устройств		Управление внешними устройствами, подключенными к вашим вывескам.
	Диспетчер устройств ввода	<p>Настройка устройств ввода (клавиатуры или мыши) для использования вместе с устройством отображения. Вы можете добавить устройства ввода и задать настройки.</p> <p> Доступно только для моделей с поддержкой Bluetooth.</p> <ul style="list-style-type: none"> • Список устройств Bluetooth Подключите Bluetooth-клавиатуру, мышь или джойстик к вашему устройству. • Настройки клавиатуры Выполните настройку параметров подключенной клавиатуры. <ul style="list-style-type: none"> – Язык клавиатуры Настройка языка клавиатуры. – Тип клавиатуры Настройка типа клавиатуры. • Настройки мыши Позволяет выполнить настройку параметров подключенной мыши. <ul style="list-style-type: none"> – Основная кнопка Позволяет выбрать кнопку, которая будет использоваться в качестве основной для нажатия и выбора. – Скор. указателя Позволяет настроить скорость указателя мыши.
	Диспетчер подключенных устройств	<p>Разрешение устройствам, например, смартфонам и планшета, подключенным к сети, обмениваться содержимым с вашим устройством.</p> <ul style="list-style-type: none"> • Уведомление о доступе Отображение уведомления о подключении устройства, например, смартфона или планшета. При подключении к сети Wi-Fi, которое требует ввода пароля, отключите эту опцию, чтобы активировать автоматическое установление соединения с устройствами без отображения уведомлений. • Список устройств Просмотр и управление подключенными устройствами.

2-й	3-й	Описание
Воспр. через		Выберите соответствующее значение для режима Воспр. через в зависимости от среды использования изделия. Домашний экран может быть различным в зависимости от настройки.
Изменение PIN		Изменение 6-значного персонального идентификационного номера (PIN-кода). Выберите произвольные 6 символа ПИН-кода и введите их в поле Введите новый PIN-код.. Повторно введите ранее выбранные 6 символа в поле Введите PIN-код еще раз.. В изделии теперь запомнен новый PIN-код.  Измените PIN-код, чтобы защитить устройство.







2-й	3-й	Описание
Защита		<p> Введите 6-значный ПИН-код. Изменить ПИН-код можно при помощи функции Изменение PIN.</p> <p> Измените PIN-код, чтобы защитить устройство.</p>
	Защитная блокировка включена	<p>Включите или выключите Защитная блокировка включена. Защитная блокировка включена ограничивает действия, которые могут быть выполнены с помощью пульта дистанционного управления. Для выключения Защитная блокировка включена необходимо ввести требуемый ПИН-код.</p> <ul style="list-style-type: none"> • Кнопка включения Включите эту функцию, чтобы получить возможность использовать кнопку питания пульта дистанционного управления для отключения устройства, когда включена функция Защитная блокировка включена.
	Блокировка ручного управления	<p>Это меню можно использовать для блокировки кнопок на изделии. Управлять изделием можно лишь при помощи пульта ДУ, если для кнопки Блокировка ручного управления задано значение Вкл.</p>
	Блокировка зеркалирования экрана	<p>Блокировка мониторинга экранных изображений сервером MagicINFO.</p>
	Блок. автом. воспр. USB	<p>Настройте автоматическое воспроизведение содержимого MagicInfo или MagicInfo Lite, сохраненного на USB-устройстве.</p> <p> Содержимое должно отображаться как Published Content , созданное с помощью приложения MagicInfo Premium application и опубликованное на используемом USB-устройстве. Программа MagicInfo Premium application доступна на веб-сайте. (http://www.samsung.com/business)</p> <p> При публикации на USB-устройстве Published Content  сохраняется в папках Contents и Schedules в корневой папке подключенного устройства.</p> <p> При подключении USB-устройства с сохраненным содержимым MagicInfo или MagicInfo Lite в течение пяти секунд будет отображаться надпись Блок. автом. воспр. USB : Вкл.</p>
	Блокировка подключения к мобильным устройствам	<p>Запрет другим устройствам в сети, например, смартфонам и планшетам, обмениваться содержимым с устройством.</p> <ul style="list-style-type: none"> • Screen Mirroring – режим ожидания Включите эту опцию, чтобы принимать запросы на установление соединения от источника любого типа.

2-й	3-й	Описание
Защита	Удаленное управление	Вы можете выбрать вариант Разр. или Запрет. для внешних команд, чтобы получить доступ к своему устройству с помощью сети.
	Защищенный протокол	Установите защиту протокола между этим и другими устройствами. <ul style="list-style-type: none"> • Настройки SNMP Настройте ваш ИД и пароль для подключения SNMP.
	Состояние безопасности на сервере	Возможен просмотр информации о сервере MagicINFO. ✎ Данная функция активируется при подключении к серверу MagicINFO или RM.
	Блокировка сети	Ограничение доступа из внешней сети. Вы можете разрешить доступ сетям путем регистрации их на сервере.
	Блокировка USB	Ограничение подключения к внешним USB-портам.
	Диспетчер сертификатов	Управление сертификатами, установленными на данном устройстве. ✎ Ограниченная поддержка только для сертифицированных моделей Enterprise WPA2 (TLS/TTLS/PEAP). <ul style="list-style-type: none"> • Сертификат приложения Просмотр сертификатов приложений, установленных на данном устройстве, и управление ими. Подключите флэш-диск USB, содержащий сертификаты, для их установки на этом устройстве. • Сетевой сертификат Просмотр установленных на данном устройстве сетевых сертификатов и управление ими.
Проводное подключение 802.1x	Для активации Проводное подключение 802.1x выберите Вкл.	

2-й	3-й	Описание
Общие	Anynet+ (HDMI-CEC)	<p>Anynet+ — это функция, которая позволяет управлять всеми подключенными устройствами Samsung, поддерживающими технологию Anynet+ с пульта ДУ данного изделия Samsung. Систему Anynet+ можно использовать только с устройствами Samsung, которые поддерживают функцию Anynet+. Если устройство Samsung поддерживает эту функцию, на нем должен быть логотип Anynet+.</p> <ul style="list-style-type: none"> Управление устройствами с поддержкой функции Anynet+ можно осуществлять с помощью пульта ДУ, а не кнопок управления непосредственно на подключаемом изделии. Пульт дистанционного управления изделия может не работать в определенных условиях. В данном случае повторно выберите устройство Anynet+. Функция Anynet+ работает в случае, если устройство AV с поддержкой Anynet+ находится в режиме ожидания или включено. Технология Anynet+ в общей сложности поддерживает работу с 12 AV-устройствами. Одновременно можно подключить не более 3 устройств одного типа.





Устранение неполадок с Anynet+





Проблема	Решение проблемы
Функция Anynet+ не работает.	<ul style="list-style-type: none"> • Проверьте, поддерживает ли устройство технологию Anynet+. Система Anynet+ может работать только с устройствами, поддерживающими с ней работу. • Убедитесь, что в устройство Anynet+ хорошо вставлен кабель питания. • Проверьте подключения видео-, аудио-, HDMI-кабелей устройства Anynet+. • Убедитесь, что для функции Anynet+ (HDMI-CEC) задан параметр Вкл. в меню Система. • Проверьте, совместим ли пульт ДУ с технологией Anynet+. • Система Anynet+ может не работать в определенных условиях (исходная установка). • Если кабель HDMI был отключен и снова подключен, выполните повторный поиск устройств или выключите и снова включите изделие. • Проверьте, включена ли функция Anynet+ на устройстве Anynet+.
Я хочу включить Anynet+.	<ul style="list-style-type: none"> • Убедитесь, что устройство с поддержкой технологии Anynet+ надлежащим образом подключено к изделию, а также проверьте, что для функции Anynet+ (HDMI-CEC) задано значение Вкл. в меню Система.
Я хочу выключить Anynet+.	<ul style="list-style-type: none"> • На пульте ДУ изделия нажмите кнопку  и выберите устройство без функции Anynet+.
На экране появилось сообщение «Отключение соединения устройства Anynet+...».	<ul style="list-style-type: none"> • Во время настройки Anynet+ или переключения в режим просмотра пульт дистанционного управления нельзя использовать. • Пульт ДУ можно использовать после завершения настройки Anynet+ или переключения в режим Anynet+.
Устройство Anynet+ не воспроизводится.	<ul style="list-style-type: none"> • Нельзя пользоваться функцией воспроизведения, когда выполняется процесс начальной установки.
Подключенное устройство не отображается.	<ul style="list-style-type: none"> • Проверьте, поддерживает ли устройство функции Anynet+. • Проверьте, хорошо ли вставлен кабель HDMI. • Убедитесь, что для функции Anynet+ (HDMI-CEC) задан параметр Вкл. в меню Система. • Выполните повторный поиск устройств Anynet+. • Для Anynet+ требуется HDMI-соединение. Убедитесь, что устройство подключено к изделию с помощью HDMI-кабеля. • Некоторые HDMI-кабели могут не поддерживать функции Anynet+. • Если соединение было разорвано из-за сбоя питания или отключения кабеля HDMI, повторите поиск устройств.

2-й	3-й	Описание
Общие	Операт. подкл. HDMI	<p>Данная функция используется для активации временной задержки при включении устройства-источника сигналов, подключенного с помощью кабеля HDMI.</p>
	Произвол. Логотип	<p>Вы можете загружать и выбирать произвольный логотип, который будет отображаться при включении устройства, а также устанавливать время его отображения.</p> <ul style="list-style-type: none"> • Произвол. Логотип <ul style="list-style-type: none">  Вы можете выбрать произвольный логотип (изображение/видео) или отключить его отображение.  Для установки произвольного логотипа его необходимо загрузить с внешнего USB-накопителя. • Время отобр. логот. <ul style="list-style-type: none">  Если тип выбранного произвольного логотипа – это Изображение, вы можете установить Время отобр. логот. • Загруз. файл логот. <ul style="list-style-type: none">  Вы можете загрузить произвольный логотип на устройство с внешнего USB-накопителя.  Файл, выбранный вами для произвольного логотипа, следует сохранить с названием "samsung", написанным строчными буквами.  Если к устройству одновременно подключено несколько внешних USB-накопителей, устройство попытается загрузить произвольный логотип с накопителя, который был подключен последним. <div style="border: 1px solid black; padding: 5px; margin-top: 10px;"> <p>Ограничения для файла произвольного логотипа</p> <ul style="list-style-type: none"> • Можно загружать изображения размером до 50 МБ. <ul style="list-style-type: none"> – Поддерживаемый файл изображения: samsung_image.* – Поддерживаемые расширения файлов: jpg, jpeg, bmp, png • Можно загружать видеозаписи размером до 150 МБ. Рекомендуемая длительность составляет не более 20 секунд. <ul style="list-style-type: none"> – Поддерживаемые форматы видеофайлов: samsung_video.* – Поддерживаемые расширения файлов: avi, mpg, mpeg, mp4, ts, wmv, asf </div>

2-й	3-й	Описание
Общие	Адаптивное изображение	Оптимизация яркости и обеспечение наилучшего качества изображения в реальном времени в зависимости от освещенности окружения. Когда эта функция включена, некоторые настройки изображения не поддерживаются.  Поддержка этой функции зависит от модели.
	Очистить хранилище	Удалите файлы, чтобы освободить место для новых файлов содержимого. Не будут удалены файлы, недавно использованные в расписании.
Сброс системы		Восстановление всех системных параметров по умолчанию.

Поддержка

2-й	3-й	Описание
Обновление ПО		<p>В меню Обновление ПО можно обновить программное обеспечение до последней версии.</p> <p> ВНИМАНИЕ! Не выключайте питание изделия до завершения обновления. Изделие автоматически выключится после завершения обновления ПО.</p> <p> При обновлении программного обеспечения все настроенные параметры видео и звука будут сброшены до настроек по умолчанию. Рекомендуется выписать свои настройки, чтобы их можно было легко восстановить после обновления.</p>
	Обновить сейчас	<p>Обновление программного обеспечения до последней версии.</p> <p> Текущая версия: это версия программного обеспечения, уже установленного в изделии.</p> <ul style="list-style-type: none">• Обновление через USB-устройство <p>Скачайте пакет обновления с сайта Samsung на USB-накопитель, который затем подключите к устройству для обновления программного обеспечения.</p> <p> Не забудьте сохранить пакет обновления в папке верхнего уровня на USB-устройстве. В противном случае устройство не сможет найти пакет обновлений.</p> <ul style="list-style-type: none">• Обновление через сеть <p> Эта функция работает при правильном подключении к сети.</p>

2-й	3-й	Описание
Обращение в Samsung		<p>Вы можете просмотреть адрес веб-сайта Samsung, номер телефона центра поддержки, номер модели вашего устройства, версию программного обеспечения, лицензию с открытым исходным кодом и другую информацию.</p> <p> Перейдите в пункт меню Обращение в Samsung и найдите параметры продукта, такие как Код модели и Версия ПО.</p>
Условия использования и политика конфиденциальности		<p>Просмотрите и определите политику конфиденциальности для MagicInfo и других служб.</p> <p> Убедитесь в том, что устройство подключено к сети.</p> <p> Элементы меню зависят от конкретной модели устройства.</p> <p> Доступность функции зависит от региона.</p> <p> Эта функция активируется только при выборе пункта "Уведомление о конфиденциальности Smart Signage" во время установки.</p>
Обслуживание устройства		<p>Позволяет оптимизировать и проверить состояние Signage. Можно проверить и очистить место хранения, выявить проблемы или запросить техническую поддержку.</p>
Общий сброс		<p>При выборе данного параметра текущие параметры экрана сбрасываются до заводских.</p>

Глава 07

Руководство по поиску и устранению неисправностей

Действия перед обращением в сервисный центр Samsung

Прежде чем обращаться за обслуживанием, проверьте изделие, следуя инструкции справа. Если проблему устранить не удастся, обратитесь в центр по обслуживанию клиентов Samsung.

Индикатор питания доступен не для всех моделей устройства.

Проверка работы устройства

Проверьте, нормально ли работает устройство, с помощью функции проверки устройства.

Если экран остается пустым, а индикатор питания мигает, даже если устройство надлежащим образом подключено к компьютеру, выполните проверку работы устройства.

- 1 Отключите питание компьютера и устройства.
- 2 Отсоедините от устройства все кабели.
- 3 Включение питания изделия.
- 4 Если отображается надпись **Кабель не подключен** значит, устройство функционирует в нормальном режиме.

Если экран остается пустым, проверьте систему компьютера, видеоконтроллер и кабель.

Проверка разрешения и частоты

При работе в режимах, превышающих допустимые разрешения, появляется кратковременное сообщение "**Неоптимальный режим**".

См. раздел "Предустановленные режимы синхронизации", чтобы задать разрешение ПК для вашей модели.

Проверьте следующие показатели

Проблема, связанная с установкой (режим ПК)	
Экран продолжает включаться и выключаться.	Убедитесь, что кабель между устройством и ПК подключен правильно.
При подключении кабеля HDMI к изделию или ПК вдоль всех четырех сторон экрана видны пустые области.	Причина появления этих пустых областей на экране никак не связана с изделием.
	Появление пустых областей на экране вызвано ненадлежащей работой компьютера или графической платы. Чтобы устранить эту проблему, настройте размер экрана в настройках HDMI для графической платы.
	Если в меню настроек графической платы отсутствует параметр, позволяющий регулировать размер экрана, обновите драйвер графической платы до новейшей версии. (Для получения подробных сведений о регулировке параметров экрана обратитесь к производителю графической платы или компьютера.)
Неисправность экрана	
Не горит индикатор питания. Экран не включается.	Убедитесь, что кабель питания подсоединен.
На экране отображается надпись Нет сигнала .	Убедитесь, чтобы устройства (включая исходное устройство) были правильно подключены с помощью кабеля.
	Проверьте, включено ли питание устройства-источника, подключенного к вашему устройству.
	В зависимости от типа внешнего устройства, экран может не отображаться должным образом. В таком случае следует подключить на экране функцию Операт. подкл. HDMI в положении Вкл.
Отображается надпись Неоптимальный режим .	Рекомендуется использовать адаптер USB Type-C, предназначенный для разъема 2.0 (тип разъема). В этом случае вытащите кабель, а затем подключите его еще раз. Если проблема не исчезла, обратитесь к производителю кабеля.
	Это сообщение отображается в том случае, когда сигнал с графической платы превышает максимальное разрешение и частоту устройства.
	Обратитесь к Таблице стандартных режимов сигнала и установите максимальное разрешение и частоту в соответствии со спецификацией продукта.

 Индикатор питания доступен не для всех моделей устройства.

Неисправность экрана	
Изображения на экране искажены.	Проверьте подключение кабеля к устройству.
Нечеткие изображения на экране. Изображения на экране размыты.	Установите рекомендуемый уровень разрешения и частоты.
Изображения на экране колеблются и дрожат.	Убедитесь в том, что разрешение и частота компьютера и графической платы заданы в диапазоне, совместимом с устройством. Затем измените настройки экрана, если это необходимо, используя в качестве справки раздел "Предустановленные режимы синхронизации".
Тени или остаточные изображения на экране.	
Экран слишком светлый. Экран слишком темный.	Перейдите к пункту Настройки → Изображение выполните настройку параметров Яркость и Контраст .
Цвета на экране отображаются неверно.	Перейдите к пункту Настройки → Изображение → Дополнительные параметры и выполните настройку параметра Настройки цветового пространства .
Белый не выглядит белым.	Перейдите к пункту Настройки → Изображение → Дополнительные параметры и выполните настройку параметра Баланс белого .
Отсутствуют изображения на экране, а индикатор питания мигает каждые 0,5 - 1 секунду.	Дисплей выключен в целях экономии электроэнергии.
	Для возврата к предыдущему экрану нажмите любую клавишу на клавиатуре или переместите мышь.
Устройство автоматически выключается.	Если к монитору подключен компьютер, проверьте на нем состояние питания.
	Убедитесь, что кабель питания правильно подсоединен к монитору и к розетке.
	Если сигнал от подключенного устройства не поступает, через 10–15 минут монитор автоматически выключается.
Отображение на экране не соответствует качеству воспроизводимого файла.	Эпизоды кодированных видео с движущимися объектами (например, при просмотре спортивных мероприятий или боевиков) могут отображаться с искажениями.
	Искажения во время просмотра могут быть вызваны слабым уровнем сигнала или низким качеством изображения. Это не означает, что устройство неисправно.
	Статические помехи на аналоговых и цифровых устройствах могут быть вызваны работой мобильного телефона, расположенного в радиусе одного метра от них.

 Индикатор питания доступен не для всех моделей устройства.

Неисправность экрана

Яркость и цвет изображения не соответствуют качеству воспроизводимого файла.	Откройте пункт Настройки → Изображение и отрегулируйте такие настройки экрана, как Цвет, Яркость и Четкость .
	Перейдите к пункту Настройки → Система выполните настройку параметров Экономия энергии .
	Выполните сброс настроек экрана до значений по умолчанию. (стр.66)
Красный, зеленый и синий экран.	Проверьте кабельные соединения.
	Данная проблема может возникнуть в случае повреждения панели устройства. Для решения этой проблемы обратитесь в сервисный центр Samsung.
Изображение на экране колеблется и замирает.	Возможно, используемое разрешение экрана не соответствует рекомендованному, или сигнал поступает нестабильно. Для устранения проблемы установите на ПК рекомендованное разрешение экрана.
Окно просмотра не разворачивается во весь экран.	При просмотре каналов HD файл содержимого SD (формата 4:3) может отображаться с черными полосами по обеим сторонам экрана.
	Черная полоса сверху и снизу экрана может также появляться из-за несовпадения коэффициентов соотношения сторон в видео и на мониторе.
	Измените настройки размеров экрана, установив полноэкранный режим на мониторе или на устройстве-источнике.

Проблема со звуком (для моделей со встроенными динамиками)

Нет звука.	Проверьте подключение аудиокабеля или отрегулируйте громкость.
	Проверьте уровень громкости.
Уровень громкости слишком низкий.	Проверьте настройки громкости.
	Если после настройки до максимального уровня громкость все еще мала, отрегулируйте громкость на звуковой плате компьютера или в приложении.

Проблема со звуком (для моделей со встроенными динамиками)

Видео отображается, но звук отсутствует.	Если подключен кабель HDMI или кабель DP, проверьте настройки выхода звука на ПК.
	Перейдите в меню Настройки → Звук и выберите для параметра Вывод звука значение Внутренний .
	Если используется устройство-источник, выполните следующие действия: <ul style="list-style-type: none">• Убедитесь, что аудиокабель правильно подсоединен к порту ввода звука на мониторе.• Проверьте правильность настроек выхода звука на устройстве-источнике (Например, если ваш монитор подключен к HDMI, вам нужно заменить опцию звука на вашем устройстве вывода видео на HDMI.)
	Если на мониторе есть порт для наушников, проверьте, что он в это время не используется.
	Повторно подключите кабель питания к устройству и перезагрузите его.
От динамиков исходят статические помехи.	Проверьте подключение кабеля. Убедитесь, что видеокабель не подключен к порту ввода звука.
	После подключения кабеля проверьте уровень сигнала.
	Причиной искажения звука может быть слабый сигнал.

Неисправность пульта дистанционного управления

Пульт дистанционного управления не работает.	Убедитесь, что батареи вставлены правильно (+/-).
	Проверьте, не сели ли батареи.
	Проверьте, подается ли питание.
	Убедитесь, что кабель питания подсоединен.
	Проверьте, нет ли поблизости какого-либо специального освещения или неоновых вывесок.

Неисправность устройства-источника сигналов

Во время загрузки компьютера раздается звуковой сигнал.

Если во время загрузки компьютера раздается звуковой сигнал, требуется провести осмотр компьютера.

Другие неисправности

Устройство имеет запах пластика.

Это нормально. Через некоторое время запах исчезнет.

Монитор наклонен вбок.

Отсоедините от монитора подставку, а затем снова вставьте ее в устройство.

Звук или изображение периодически обрываются.

Проверьте кабельное соединение и при необходимости подсоедините кабель повторно.

Используйте стандартный кабель.

По краям монитора видны мелкие частицы.

Эти частицы нанесены специально и являются частью дизайна. Это не является неисправностью.

При попытке изменить разрешение ПК появляется сообщение «**Данное разрешение пока не поддерживается.**».

Сообщение «**Данное разрешение пока не поддерживается.**» появляется в том случае, если разрешение источника входного сигнала превышает максимально допустимое разрешение экрана.

Для устранения этой проблемы измените разрешение ПК, которое поддерживается экраном монитора.

Функция **Черный HDMI** на устройстве HDMI с выходом YCbCr работает некорректно.

Функция доступна только в том случае, если устройство-источник (например, проигрыватель DVD или приставка STB) подсоединено к монитору с помощью кабеля HDMI (сигнал RGB).

Другие неисправности

В режиме HDMI отсутствует звук.	<p>Цвета на экране могут отображаться неверно. Возможно отсутствие изображения или звука. Это может быть вызвано тем, что к монитору подключено устройство-источник, которое поддерживает только старую версию стандарта HDMI.</p> <p>Для устранения этой проблемы подсоедините аудиокабель вместе с кабелем HDMI.</p> <p>На некоторых ПК сигналы HDMI, за исключением звуковых сигналов, могут не распознаваться графическими платами автоматически. В этом случае необходимо указать вход для звука вручную.</p>
Функция HDMI-CEC не работает.	<p>Чтобы воспользоваться несколькими внешними устройствами с поддержкой функции HDMI-CEC, которые подключены к портам HDMI C данного устройства, отключите функцию HDMI-CEC на каждом из них. К внешним устройствам относятся проигрыватели DVD и Blu-ray.</p> <p>Если начать использовать одно из внешних устройств, не отключив на нем функцию HDMI-CEC, то остальные внешние устройства могут из-за этого автоматически прекратить работу.</p> <p>Чтобы изменить параметры HDMI-CEC, ознакомьтесь с руководством пользователя для данного устройства или обратитесь за помощью к его производителю.</p>
В энергосберегающем режиме, если источником входящего потока является DisplayPort , невозможно сохранить параметры настройки экрана компьютера.	<p>Перейдите в меню Настройки → Система → Регулятор мощности и задайте значение Макс. энергосбер. на Выкл.. Кроме того, можно опять отрегулировать параметры настройки экрана компьютера. Убедитесь, что устройство включено.</p>
При запуске компьютера, если источником входящего потока является DisplayPort , не отображаются экран BIOS и экран загрузки.	<p>Запустите компьютер при включенном устройстве или при режиме, когда источником входящего потока не является DisplayPort.</p>

 Только для моделей, оснащенных портом DisplayPort.

Глава 08

Технические характеристики

Общие

LED-монитор - устройство, предназначенное для визуального отображения текстовой и графической информации.

Название модели		SM32HX-P	SM85HX-P
Панель	Размер	Класс 32 (31,5 дюйм / 80,1 см)	Класс 85 (84,5 дюйма / 214,7 см)
	Область экрана	698,4 мм (Г) x 392,85 мм (В)	1872,0 мм (Г) x 1053,0 мм (В)
Разрешение (спецификация Панели)	Оптимальное разрешение	1920 x 1080 при частоте 60 Гц (HDMI)	3840 x 2160 при частоте 60 Гц (HDMI)
	Максимальное разрешение	1920 x 1080 при частоте 60 Гц (DisplayPort)	3840 x 2160 при частоте 60 Гц (DisplayPort)
Источник питания		См. сведения на этикетке на задней панели устройства, поскольку в разных странах стандартным считается разное напряжение.	
Условия окружающей среды	Эксплуатация	Температура: От 0 °C до 40 °C (От 32 °F до 104 °F) * Для установки корпуса внутреннюю температуру следует поддерживать на уровне 40 °C или ниже. Влажность: От 10 % до 80 %, без конденсации	
	Хранение	Температура: От -20 °C до 45 °C (От -4 °F до 113 °F) Влажность: От 5 % до 95 %, без конденсации * Применимо до совершения распаковки изделия.	

- Plug-and-Play

Данный монитор можно устанавливать и использовать с любыми системами, совместимыми с Plug-and-Play. Благодаря двустороннему обмену данными между монитором и системой компьютера можно оптимизировать настройки монитора. Установка монитора выполняется автоматически. Однако можно задать настройки установки по своему усмотрению.

- Из-за технологии производства этого изделия приблизительно 1 пиксель на миллион на ЖК-экране может казаться ярче или темнее. Это не влияет на работу устройства.
- В данном устройстве предусмотрена настройка только одного значения разрешения для каждого определенного размера экрана, что, вследствие особенностей дисплея, позволяет добиться оптимального качества изображения. Использование разрешения, отличного от заданного, может снизить качество изображения. Чтобы этого избежать, рекомендуется выбрать оптимальное разрешение, заданное для используемого изделия.
- Подробные технические характеристики устройства доступны на веб-сайте Samsung.

EAC

Предустановленные режимы синхронизации

Если с компьютера будет передаваться сигнал, включенный в список представленных ниже сигналов, посылаемых в стандартном режиме, настройка экрана будет выполняться автоматически. Если сигнал, передаваемый с компьютера, не входит в список сигналов, посылаемых в стандартном режиме, экран может оставаться пустым, хотя индикатор питания будет гореть. В этом случае измените настройки в соответствии с приведенной ниже таблицей и сведениями руководства пользователя для графической платы.

SM32HX-P

Разрешение	Частота горизонтальной развертки (кГц)	Частота вертикальной развертки (Гц)	Частота синхронизации пикселей (МГц)	Полярность синхронизации (Г/В)	Порт	
					DP IN	HDMI IN
IBM, 720 x 400	31,469	70,087	28,322	-/+	0	0
MAC, 640 x 480	35,000	66,667	30,240	-/-	0	0
MAC, 832 x 624	49,726	74,551	57,284	-/-	0	0
MAC, 1152 x 870	68,681	75,062	100,000	-/-	0	0
VESA DMT, 640 x 480	31,469	59,940	25,175	-/-	0	0
VESA DMT, 640 x 480	37,861	72,809	31,500	-/-	0	0
VESA DMT, 640 x 480	37,500	75,000	31,500	-/-	0	0
VESA DMT, 800 x 600	37,879	60,317	40,000	+/+	0	0
VESA DMT, 800 x 600	48,077	72,188	50,000	+/+	0	0
VESA DMT, 800 x 600	46,875	75,000	49,500	+/+	0	0
VESA DMT, 1024 x 768	48,363	60,004	65,000	-/-	0	0
VESA DMT, 1024 x 768	56,476	70,069	75,000	-/-	0	0
VESA DMT, 1024 x 768	60,023	75,029	78,750	+/+	0	0
VESA DMT, 1152 x 864	67,500	75,000	108,000	+/+	0	0
VESA DMT, 1280 x 720	45,000	60,000	74,250	+/+	0	0

Разрешение	Частота горизонтальной развертки (кГц)	Частота вертикальной развертки (Гц)	Частота синхронизации пикселей (МГц)	Полярность синхронизации (Г/В)	Порт	
					DP IN	HDMI IN
VESA DMT, 1280 x 800	49,702	59,810	83,500	-/+	0	0
VESA DMT, 1280 x 1024	63,981	60,020	108,000	+/+	0	0
VESA DMT, 1280 x 1024	79,976	75,025	135,000	+/+	0	0
VESA DMT, 1366 x 768	47,712	59,790	85,500	+/+	0	0
VESA DMT, 1440 x 900	55,935	59,887	106,500	-/+	0	0
VESA DMT, 1600 x 900RB	60,000	60,000	108,000	+/+	0	0
VESA DMT, 1680 x 1050	65,290	59,954	146,250	-/+	0	0
VESA DMT, 1920 x 1080	67,500	60,000	148,500	+/+	0	0
CTA-861, 720(1440) x 576i	15,625	50,000	27,000	-/-	-	0
CTA-861, 720(1440) x 480i	15,734	59,940	27,000	-/-	-	0
CTA-861, 720 x 576	31,250	50,000	27,000	-/-	0	0
CTA-861, 720 x 480	31,469	59,940	27,000	-/-	0	0
CTA-861, 1280 x 720	37,500	50,000	74,250	+/+	0	0
CTA-861, 1280 x 720	45,000	60,000	74,250	+/+	0	0
CTA-861, 1920 x 1080i	28,125	50,000	74,250	+/+	-	0
CTA-861, 1920 x 1080i	33,750	60,000	74,250	+/+	-	0
CTA-861, 1920 x 1080	27,000	24,000	74,250	+/+	-	0
CTA-861, 1920 x 1080	28,125	25,000	74,250	+/+	-	0
CTA-861, 1920 x 1080	33,750	30,000	74,250	+/+	-	0
CTA-861, 1920 x 1080	56,250	50,000	148,500	+/+	0	0
CTA-861, 1920 x 1080	67,500	60,000	148,500	+/+	0	0

SM85HX-P

Разрешение	Частота горизонтальной развертки (кГц)	Частота вертикальной развертки (Гц)	Частота синхронизации пикселей (МГц)	Полярность синхронизации (Г/В)	Порт	
					DP IN	HDMI IN
IBM, 720 x 400	31,469	70,087	28,322	-/+	0	0
MAC, 640 x 480	35,000	66,667	30,240	-/-	0	0
MAC, 832 x 624	49,726	74,551	57,284	-/-	0	0
MAC, 1152 x 870	68,681	75,062	100,000	-/-	0	0
VESA CVT, 3840 x 2160RB	110,500	49,977	442,000	+/-	0	-
VESA CVT, 3840 x 2160RB	133,313	59,997	533,250	+/-	0	-
VESA DMT, 640 x 480	31,469	59,940	25,175	-/-	0	0
VESA DMT, 640 x 480	37,861	72,809	31,500	-/-	0	0
VESA DMT, 640 x 480	37,500	75,000	31,500	-/-	0	0
VESA DMT, 800 x 600	37,879	60,317	40,000	+/+	0	0
VESA DMT, 800 x 600	48,077	72,188	50,000	+/+	0	0
VESA DMT, 800 x 600	46,875	75,000	49,500	+/+	0	0
VESA DMT, 1024 x 768	48,363	60,004	65,000	-/-	0	0
VESA DMT, 1024 x 768	56,476	70,069	75,000	-/-	0	0
VESA DMT, 1024 x 768	60,023	75,029	78,750	+/+	0	0
VESA DMT, 1152 x 864	67,500	75,000	108,000	+/+	0	0
VESA DMT, 1280 x 720	45,000	60,000	74,250	+/+	0	0
VESA DMT, 1280 x 800	49,702	59,810	83,500	-/+	0	0
VESA DMT, 1280 x 1024	63,981	60,020	108,000	+/+	0	0
VESA DMT, 1280 x 1024	79,976	75,025	135,000	+/+	0	0
VESA DMT, 1366 x 768	47,712	59,790	85,500	+/+	0	0
VESA DMT, 1440 x 900	55,935	59,887	106,500	-/+	0	0
VESA DMT, 1600 x 900RB	60,000	60,000	108,000	+/+	0	0
VESA DMT, 1680 x 1050	65,290	59,954	146,250	-/+	0	0

Разрешение	Частота горизонтальной развертки (кГц)	Частота вертикальной развертки (Гц)	Частота синхронизации пикселей (МГц)	Полярность синхронизации (Г/В)	Порт	
					DP IN	HDMI IN
VESA DMT, 1920 x 1080	67,500	60,000	148,500	+/+	0	0
VESA DMT, 2560 x 1440RB	88,787	59,951	241,500	+/-	0	0
СТА-861, 720(1440) x 576i	15,625	50,000	27,000	-/-	-	0
СТА-861, 720(1440) x 480i	15,734	59,940	27,000	-/-	-	0
СТА-861, 720 x 576	31,250	50,000	27,000	-/-	0	0
СТА-861, 720 x 480	31,469	59,940	27,000	-/-	0	0
СТА-861, 1280 x 720	37,500	50,000	74,250	+/+	0	0
СТА-861, 1280 x 720	45,000	60,000	74,250	+/+	0	0
СТА-861, 1920 x 1080i	28,125	50,000	74,250	+/+	-	0
СТА-861, 1920 x 1080i	33,750	60,000	74,250	+/+	-	0
СТА-861, 1920 x 1080	27,000	24,000	74,250	+/+	-	0
СТА-861, 1920 x 1080	28,125	25,000	74,250	+/+	-	0
СТА-861, 1920 x 1080	33,750	30,000	74,250	+/+	-	0
СТА-861, 1920 x 1080	56,250	50,000	148,500	+/+	0	0
СТА-861, 1920 x 1080	67,500	60,000	148,500	+/+	0	0
СТА-861, 3840 x 2160	54,000	24,000	297,000	+/+	-	0
СТА-861, 3840 x 2160	56,250	25,000	297,000	+/+	-	0
СТА-861, 3840 x 2160	67,500	30,000	297,000	+/+	0	0
СТА-861, 3840 x 2160	112,500	50,000	594,000	+/+	0	0
СТА-861, 3840 x 2160	135,000	60,000	594,000	+/+	0	0
СТА-861, 4096 x 2160	54,000	24,000	297,000	+/+	-	0
СТА-861, 4096 x 2160	67,500	30,000	297,000	+/+	-	0
СТА-861, 4096 x 2160	112,500	50,000	594,000	+/+	-	0
СТА-861, 4096 x 2160	135,000	60,000	594,000	+/+	-	0

Глава 09

Приложение

Ответственность за платные услуги (стоимость услуг для клиентов)

 Визит специалиста сервисного центра оплачивается в следующих случаях (независимо от предоставленной гарантии):

В изделии не обнаружено неисправностей

Чистка изделия, настройка, объяснение правил использования, переустановка и т.п.

- Специалист сервисного центра дает инструкции по использованию изделия или просто изменяет настройки, не разбирая изделия.
- Неисправность вызвана факторами окружающей среды (Интернет, антенна, помехи и т.п.)
- Изделие переустановлено или к нему подключены дополнительные устройства после первоначальной установки.
- Изделие переустановлено и перенесено в другое место в помещении либо в другое здание.
- Клиенту необходимы инструкции по использованию изделия, произведенного другой компанией.
- Клиенту необходимы инструкции по работе в сети или использованию программы, произведенной другой компанией.
- Клиенту необходимо установить программное обеспечение и настроить изделие.
- Специалист сервисного центра обнаруживает загрязнения или инородные материалы внутри изделия и удаляет их.
- Клиенту необходима установка изделия в случае приобретения его в Интернете или на дому.

Повреждение изделия по вине клиента

Повреждение изделия вызвано неправильным обращением или неаккуратным ремонтом.

Если повреждение изделия вызвано одной из следующих причин:

- Внешнее воздействие или падение.
- Использование источников питания или дополнительных изделий, не являющихся продукцией Samsung.
- Ремонт, произведенный лицом, которое не является инженером сторонней обслуживающей компании или партнером Samsung Electronics Co., Ltd.
- Ремонт, произведенный клиентом, а также модернизация изделия.
- Подключение изделия к сети с неподходящим напряжением или включение его в недопустимую электрическую схему.
- Несоблюдение мер предосторожности, приведенных в Руководстве пользователя.
- Если неисправность вызвана попаданием железного порошка или других токопроводящих металлических материалов.

Прочее

- Поломка изделия по причине стихийного бедствия (удар молнии, пожар, землетрясение, наводнение и т.п.).
- Закончились или пришли в негодность расходные компоненты (аккумулятор, тонер, флуоресцентные и обычные лампы, фильтр и т.п.).
- Яркость снизилась из-за старения устройства.
- Устройство неисправно из-за серы (S), фосфора (P) или других химических веществ.

 Если клиент требует обслуживания, но изделие полностью исправно, то работу специалиста необходимо будет оплатить. Пожалуйста, прочитайте Руководство пользователя, прежде чем обращаться в сервисный центр.

Предотвращение появления остаточного изображения

Что такое остаточное изображение?

При обычной работе дисплея остаточное изображение появляться не должно. Под обычной работой подразумевается непрерывно меняющееся видеоизображение. Если на дисплее в течение длительного времени отображается неподвижное изображение, появляется небольшое различие в напряжении между электродами, которые управляют жидким кристаллом, отображающим пиксел.

Такая разница между электродами со временем увеличивается, и из-за этого жидкие кристаллы становятся все тоньше и тоньше. Когда это происходит, при смене изображения на экране может оставаться предыдущее изображение.

- ⊘ Настоящая информация является руководством для предотвращения остаточного изображения. Просмотр неподвижного экрана в течение длительного периода времени может привести к появлению остаточного изображения. Данная проблема не включена в гарантию.

Рекомендуемые меры по предотвращению

Просмотр неподвижного экрана в течение длительного периода времени может привести к появлению остаточного изображения или пятен. Если вы не планируете использовать устройство в течение длительного времени, отключите его, либо активируйте энергосберегающий режим или экранную заставку с динамическим изображением.

- Регулярно меняйте цвета.



- Не используйте цвет текста и цвет фона контрастной яркости.
- ✎ Не используйте цвета контрастной яркости (черный и белый; серый и черный).

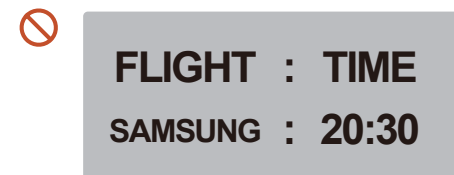
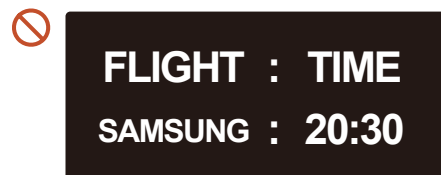

Лицензия



Dolby, Dolby Audio, Dolby Atmos and the double-D symbol are registered trademarks of Dolby Laboratories Licensing Corporation. Manufactured under license from Dolby Laboratories. Confidential unpublished works. Copyright © 2012-2026 Dolby Laboratories. All rights reserved.



The terms HDMI, HDMI High-Definition Multimedia Interface, HDMI trade dress and the HDMI Logos are trademarks or registered trademarks of HDMI Licensing Administrator, Inc.

Open Source License Notice

Open Source used in this product can be found on the following webpage (<https://opensource.samsung.com>).



ДАнный ПРОДУКТ РЕАЛИЗУЕТСЯ С ОГРАНИЧЕННОЙ ГАРАНТИЕЙ И МОЖЕТ ИСПОЛЬЗОВАТЬСЯ ТОЛЬКО В СОЧЕТАНИИ С HEVC-КОНТЕНТОМ, УДОВЛЕТВОРЯЮЩИМ КАЖДОЕ ИЗ СЛЕДУЮЩИХ УСЛОВИЙ: (1) HEVC-КОНТЕНТ ПРЕДНАЗНАЧЕН ТОЛЬКО ДЛЯ ЛИЧНОГО ИСПОЛЬЗОВАНИЯ, (2) HEVC-КОНТЕНТ НЕ ПРЕДЛАГАЕТСЯ НА ПРОДАЖУ И (3) HEVC-КОНТЕНТ СОЗДАН ВЛАДЕЛЬЦЕМ ПРОДУКТА.

ДАнный ПРОДУКТ НЕ МОЖЕТ ИСПОЛЬЗОВАТЬСЯ В СОЧЕТАНИИ С ЗАКОДИРОВАННЫМ В ФОРМАТЕ HEVC КОНТЕНТОМ, КОТОРЫЙ БЫЛ СОЗДАН ТРЕТЬЕЙ СТОРОНОЙ, ЗАКАЗАН ИЛИ ПРИОБРЕТЕН ПОЛЬЗОВАТЕЛЕМ У ТРЕТЬЕЙ СТОРОНЫ ЗА ИСКЛЮЧЕНИЕМ СЛУЧАЕВ, КОГДА ЛИЦЕНЗИРОВАННЫМ ПРОДАВЦОМ КОНТЕНТА ПОЛЬЗОВАТЕЛЮ ПРЕДОСТАВЛЕНЫ ОСОБЫЕ ПРАВА НА ИСПОЛЬЗОВАНИЕ ПРОДУКТА В СОЧЕТАНИИ С ДАННЫМ КОНТЕНТОМ.

ИСПОЛЬЗОВАНИЕ ВАМИ ДАННОГО ПРОДУКТА В СОЧЕТАНИИ С ЗАКОДИРОВАННЫМ В ФОРМАТЕ HEVC КОНТЕНТОМ СЧИТАЕТСЯ СОГЛАСИЕМ С ВЫШЕИЗЛОЖЕННЫМИ ОГРАНИЧЕННЫМИ УСЛОВИЯМИ ИСПОЛЬЗОВАНИЯ.
