

СЕРИЯ PLR



DS PROAUDIO

РУКОВОДСТВО ПОЛЬЗОВАТЕЛЯ PLR SUB A

СЕРИЯ PLR

Серия PLR предназначена для малых и средних инсталляций.

Возможно использование как активного комплекта (активный сабвуфер + пассивный сателлит), так и пассивной версии комплекта с внешним усилением и обработкой.

При разработке данного акустического комплекта ставилась задача получить качественное и мощное звучание, подходящее под широкий круг задач, и при этом сделать комплект максимально компактным, «легким» с визуальной точки зрения.

В первую очередь рассматривалось применение на небольших концертных площадках (таких как рестораны, бары) и на мероприятиях конференционной направленности.

Комплектация и состав колонок ориентирована на высокое звуковое давление с хорошей разборчивостью в речевом диапазоне и богатой мид-басовой составляющей, однако и басовая составляющая комплекта позволит решить большинство задач концертного плана.

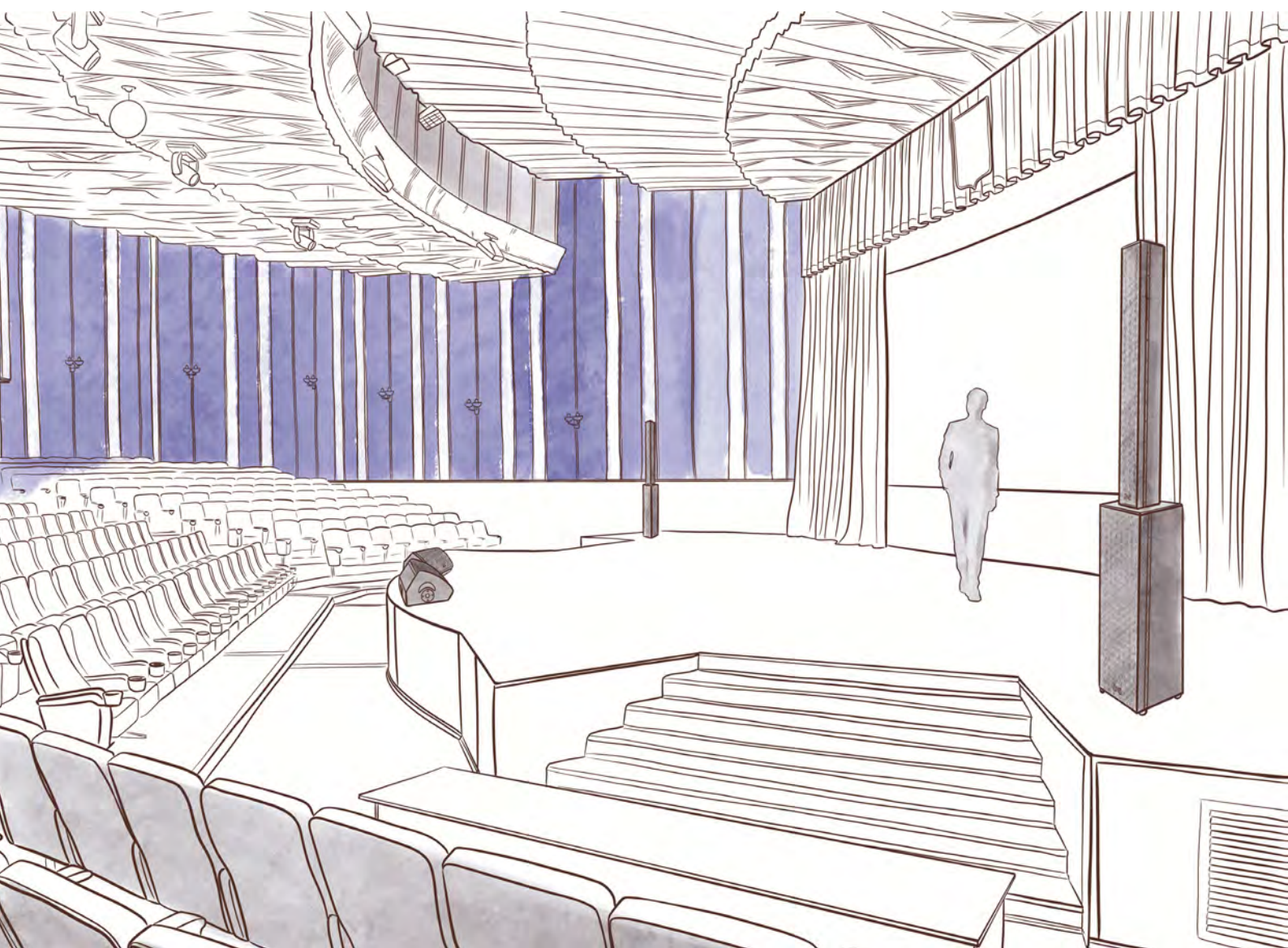

СОДЕРЖАНИЕ

■ БЕЗОПАСНОСТЬ МОНТАЖА	4
■ ОПИСАНИЕ	5
■ ИНСТРУКЦИЯ ПО БЫСТРОЙ УСТАНОВКЕ	6
■ ОПИСАНИЕ ПАНЕЛИ ВСТРОЕННОГО УСИЛИТЕЛЯ	7
■ СХЕМА ПОДКЛЮЧЕНИЯ PLR SUB (A)	8
■ УПРАВЛЕНИЕ ВСТРОЕННЫМ DSP-ПРОЦЕССОРОМ	11
■ ОПИСАНИЕ ПРЕСЕТОВ ПРОЦЕССОРА DSP	12
■ ВАРИАНТЫ УСТАНОВКИ АС	13
■ РАЗМЕРЫ АКУСТИЧЕСКОЙ СИСТЕМЫ PLR SUB (A)	14
■ ТЕХНИЧЕСКИЕ ХАРАКТЕРИСТИКИ САБВУФЕРА PLR SUB (A)	15

БЕЗОПАСНОСТЬ МОНТАЖА



ПЕРЕД МОНТАЖОМ И ИСПОЛЬЗОВАНИЕМ ПРОДУКТА ВНИМАТЕЛЬНО ОЗНАКОМЬТЕСЬ С ДАННЫМ РАЗДЕЛОМ ИНСТРУКЦИИ ДЛЯ КОРРЕКТНОЙ И БЕЗОПАСНОЙ УСТАНОВКИ

После ознакомления, сохраняйте инструкцию для будущего использования



**ВНИМАНИЕ ДЛЯ СНИЖЕНИЯ ОПАСНОСТИ ВОЗГОРАНИЯ ИЛИ ПОРАЖЕНИЯ: ЭЛЕКТРИЧЕСКИМ ТОКОМ НЕ ПОДВЕРГАЙТЕ ЭТОТ АППАРАТ ВОЗДЕЙСТВИЮ ДОЖДЯ ИЛИ ВЛАГИ
НЕ СЛЕДУЕТ РАЗМЕЩАТЬ НА ЭТОМ АППАРАТЕ ЕМКОСТИ С ЖИДКОСТЯМИ**

1. Допускается монтаж только к конструкциям, рассчитанным на вес акустической системы
2. Не используйте оборудование вблизи воды.
3. Протирайте только сухой тканью.
4. Не закрывайте вентиляционные отверстия.
5. Устанавливайте аппарат в соответствии с инструкциями производителя.
6. Не устанавливайте вблизи источников тепла таких как радиаторы обогреватели печи, и другие приборы, включая усилители выделяющие тепло.
7. Не пренебрегайте безопасностью заземленных штекеров. Вилка с заземлением имеет три контакта
 - **Контакт заземления предназначен для Вашей безопасности**
8. Защитите шнур питания чтобы по нему или на него нельзя было наступить особенно у розеток, и в местах, где шнур выходит из аппарата.
9. Пользуйтесь стойками, штативами, креплениями, или подставками, рекомендованными в данном руководстве.
 - Соблюдайте осторожность при использовании, чтобы избежать травм или опрокидывания.
10. Отключайте устройство от сети во время грозы или если не пользуетесь устройством в течение, длительного периода времени.
11. За техническим обслуживанием обращайтесь к квалифицированным специалистам
Обслуживание необходимо в следующих случаях:
 - Прибор был каким-либо образом поврежден, например шнур, питания или вилка
 - Посторонние предметы или жидкость попали внутрь.
 - Прибор находился под дождем или во влажной среде, не работает нормально
 - Прибор уронили.
12. Поскольку штепсельная вилка используется для полного отключения электропитания она, всегда должна быть легко доступна.
13. Источники открытого огня, например свечи не должны быть размещены на приборе, или в непосредственной близости от него

Допускается использование только совместимой коммутации	XLR m / XLR f Jack 6.3 RJ45 PowerCon Speakon
---	--

ОПИСАНИЕ

СЕРИЯ PLR



PLR TOP II



PLR SUB (P)



PLR SUB (A)

Сабвуфер со встроенным усилителем: 2x12" низкочастотных динамика в фазоинверторе, диапазон частот: 40-300 Гц (+-3 дБ), максимальное звуковое давление: 137 дБ, мощность: 1200 Вт, встроенный DSP (x-over, delay, PEQ x9, limiter), габаритные размеры: 1070x330x400 мм, вес 44 кг.

Подробнее о серии PLR:



ИНСТРУКЦИЯ ПО БЫСТРОЙ УСТАНОВКЕ

Чтобы быстро запустить активный сабвуфер PLR SUB (A), выполните следующие шаги:

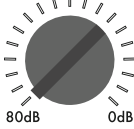
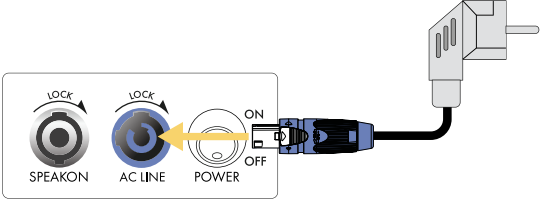
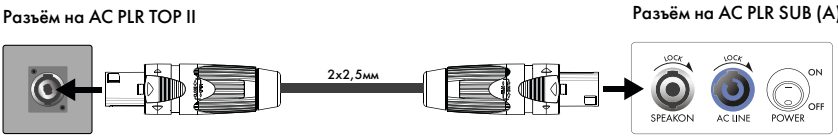
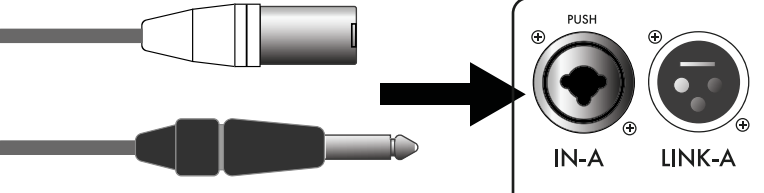
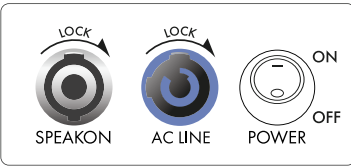
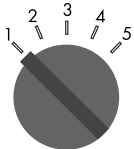
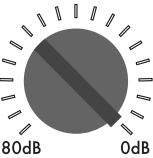
<p>1. Установите регуляторы уровня выходного сигнала (громкости) в положение -80d (MIN)</p>	
<p>2. Подключите сетевой шнур от заземленной линии к разъему PowerCon in A</p>	
<p>2.1* Подключите провод SpeakON -SpeakON сначала в выходной разъем усилителя, а затем во входной разъем на задней панели акустической системы</p>	<p>Разъём на AC PLR TOP II</p>  <p>Разъём на AC PLR SUB (A)</p>
<p>3. Подключите XLR или TRS кабель от источника сигнала на входы INPUT-A</p>	
<p>4. Включите переключатель POWER (Питание) в положение ON (вкл).</p>	
<p>5. Выберите соответствующий задаче пресет (предустановку процессора) Стр. 10 "Описание пресетов процессора DSP"</p>	 <p>PRESETS</p>
<p>6. Медленно поверните регулятор уровня входного сигнала INPUT LEVEL в желаемое положение. Либо убрать до минимума уровень сигнала на источнике (микшерном пульте), на акустической системе поставить регулятор уровня на 0 dB и регулировать далее уровни сигнала на микшерном пульте.</p>	

* в случае подключения в составе акустического комплекта PILLAR (A)

ОПИСАНИЕ ПАНЕЛИ ВСТРОЕННОГО УСИЛИТЕЛЯ

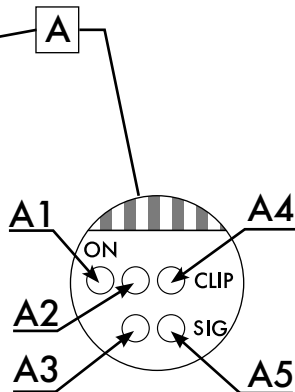

Описание индикации		
A1	ON	Наличие Электропитания
A2	OUT1CLIP	Перегрузка усилителя на канале 1
A3	OUT1SIG	Наличие аудиосигнала на канале 1
A4	OUT2CLIP	Перегрузка усилителя на канале 2
A5	OUT2SIG	Наличие аудиосигнала на канале 2

Описание обозначений	
1	Разъём для входного сигнала, Разъём комбинированный допускает подключение XLR male или Jack 6.3 мм
2	Выходной разъём (сквозной канал). Сигнал идентичен сигналу, поступившему на входной разъём [1]. XLR female.
3	Регулятор уровня выходного сигнала (громкости) с диапазоном от -80дБ до 0 дБ.
4	Переключатель программ (пресетов) встроенного DSP-процессора. Позволяет использовать акустическую системы в разных режимах для различных задач.
5	Разъём RJ45 для подключения компьютера ко встроенному DSP-процессору. Протокол RS485.
6	Разъём RJ45 для возможности подключения следующего DSP-процессора в цепь управления.
7	Подключение нескольких устройств в последовательную цепь позволяет управлять несколькими DSP-процессорами с одного компьютера и одной программы.
7	Разъем Speakon (Черный) используется для подключения звуковой колонны.
8	Разъём Powercon Type A (синий) для подключения устройства к сети электропитания.
9	Кнопка включения/выключения устройства.
A	Индикаторы работы устройства

СХЕМА ПОДКЛЮЧЕНИЯ PLR SUB (A)



СХЕМА ПОДКЛЮЧЕНИЯ АКУСТИЧЕСКОГО КОМПЛЕКТА

Схема расключения разъёма SpeakON / SpeakON

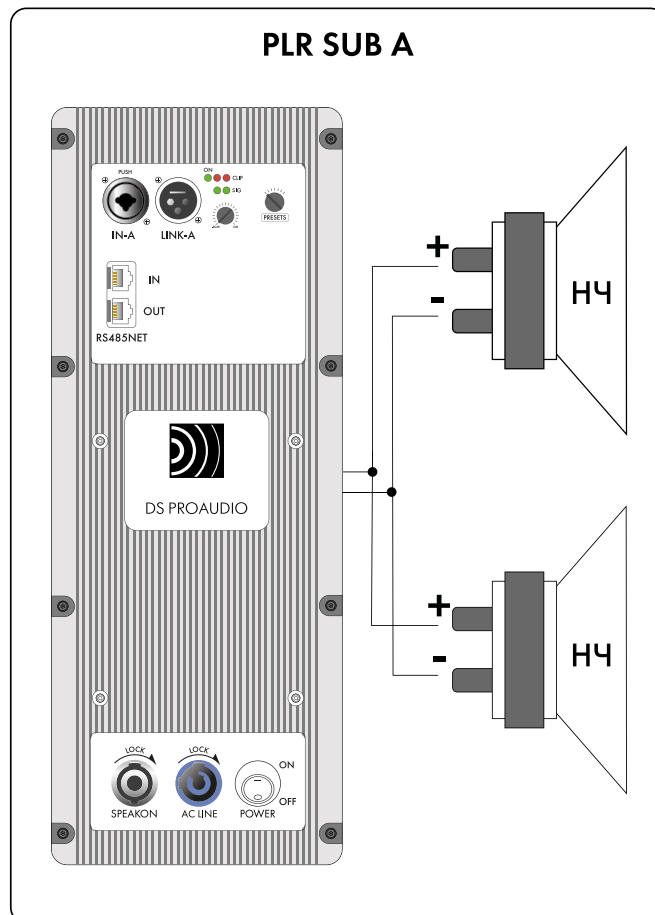
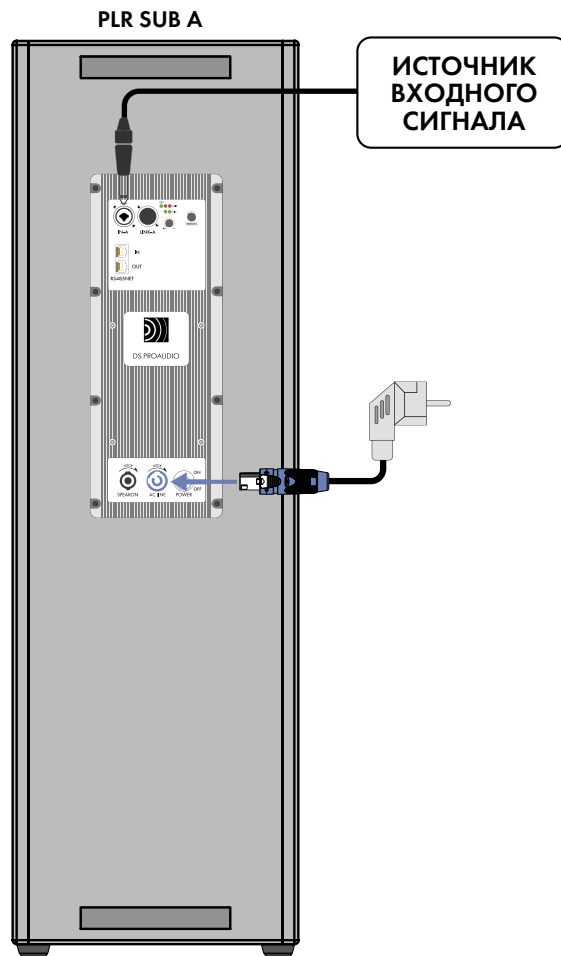

Схема подключения акустических колонн кабелем SpeakON / SpeakON

PLR TOP II



2x2,5мм

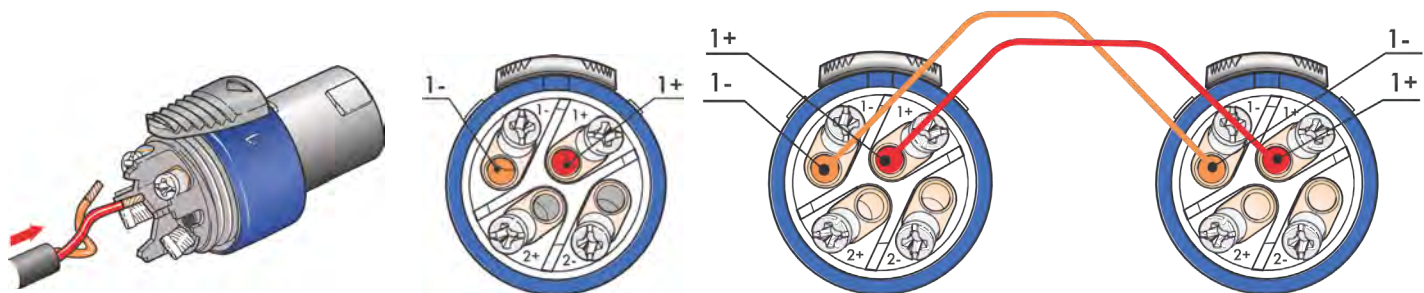
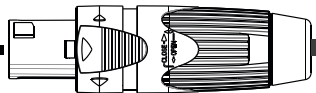
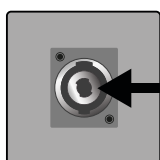
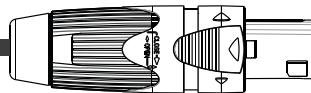

PLR SUB (A)

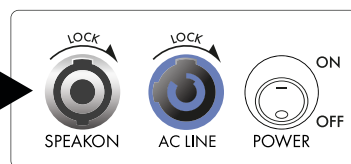

УПРАВЛЕНИЕ ВСТРОЕННЫМ DSP-ПРОЦЕССОРОМ

DSP-процессор обладает широким функционалом. Позволяет настроить такие параметры как кроссовер, многополосный параметрический эквалайзер, лимитер, компрессор, задержки и т.д.

Акустические системы поставляются с заводскими настройками, которые позволяют использовать их без дополнительных манипуляций с DSP-процессором.

При использовании одиночных акустических систем, а также систем сателлит+сабвуфер (с использованием соответствующих заводских пресетов) может понадобиться только коррекция параметров системы звукоусиления под акустические особенности помещения и места расположения в нем акустических систем.

Сложные комплексы, использующие разнесенные в пространстве друг от друга различные акустические системы в одной системе звукоусиления, практически всегда требуют тонкой настройки на месте. Рекомендуем не заниматься данной настройкой самостоятельно, а обращаться к соответствующим специалистам (системным инженерам).

Так же наличие (количество) ячеек памяти, позволяет сохранить свои настройки (пресеты), поставить один из них в автозагрузку, чтобы при дальнейшем включении устройства загружался именно он.

Подключение ко встроенному DSP-процессору производится с помощью адаптера RS485 - USB. Возможно последовательное подключение сразу нескольких устройств.

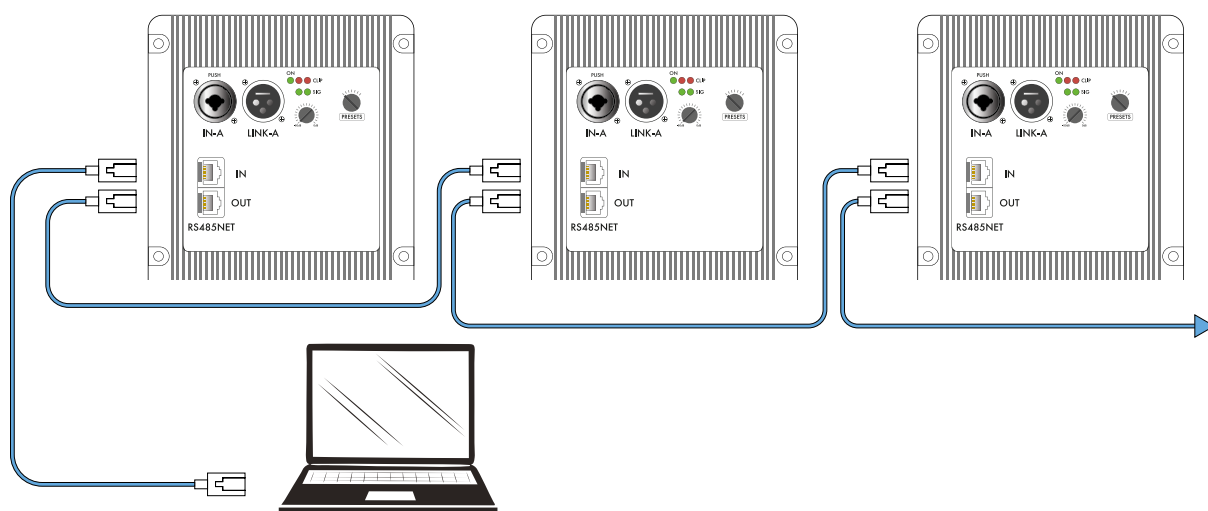

Работа DSP-процессора происходит полностью в автономном режиме. Подключение к компьютеру требуется только для внесения изменений в настройки.

Полную инструкцию по работе с DSP-процессором можно найти по QR-коду или на сайте ds-proaudio.ru. Либо запросив у службы технической поддержки производителя.

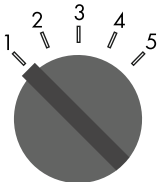
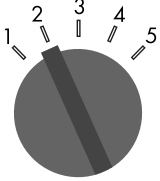
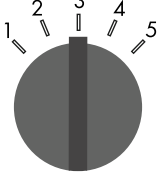
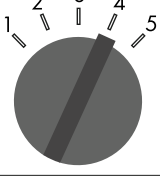
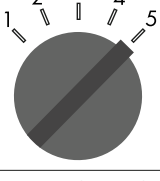

ОПИСАНИЕ ПРЕСЕТОВ ПРОЦЕССОРА DSP

 <p>PRESETS</p>	<p>Пресет №1</p> <p>Широкополосный режим работы акустического комплекта с ровной АЧХ.</p>
 <p>PRESETS</p>	<p>Пресет №2</p> <p>Широкополосный режим работы АС с подъемом АЧХ в низкочастотной области. 63Gz+5db.</p>
 <p>PRESETS</p>	<p>Пресет №3</p> <p>Широкополосный режим работы комплекта с дополнительной низкочастотной секцией ERA-i S18A/ ERA S18A. ФВЧ 65 Гц.</p>
 <p>PRESETS</p>	<p>Пресет №4</p> <p>Свободный пользовательский пресет (продублирован Пресет №1)</p>
 <p>PRESETS</p>	<p>Пресет №5</p> <p>Свободный пользовательский пресет (продублирован Пресет №2)</p>

ВАРИАНТЫ УСТАНОВКИ АС

Установка звуковой колонны
через штангу 35 мм

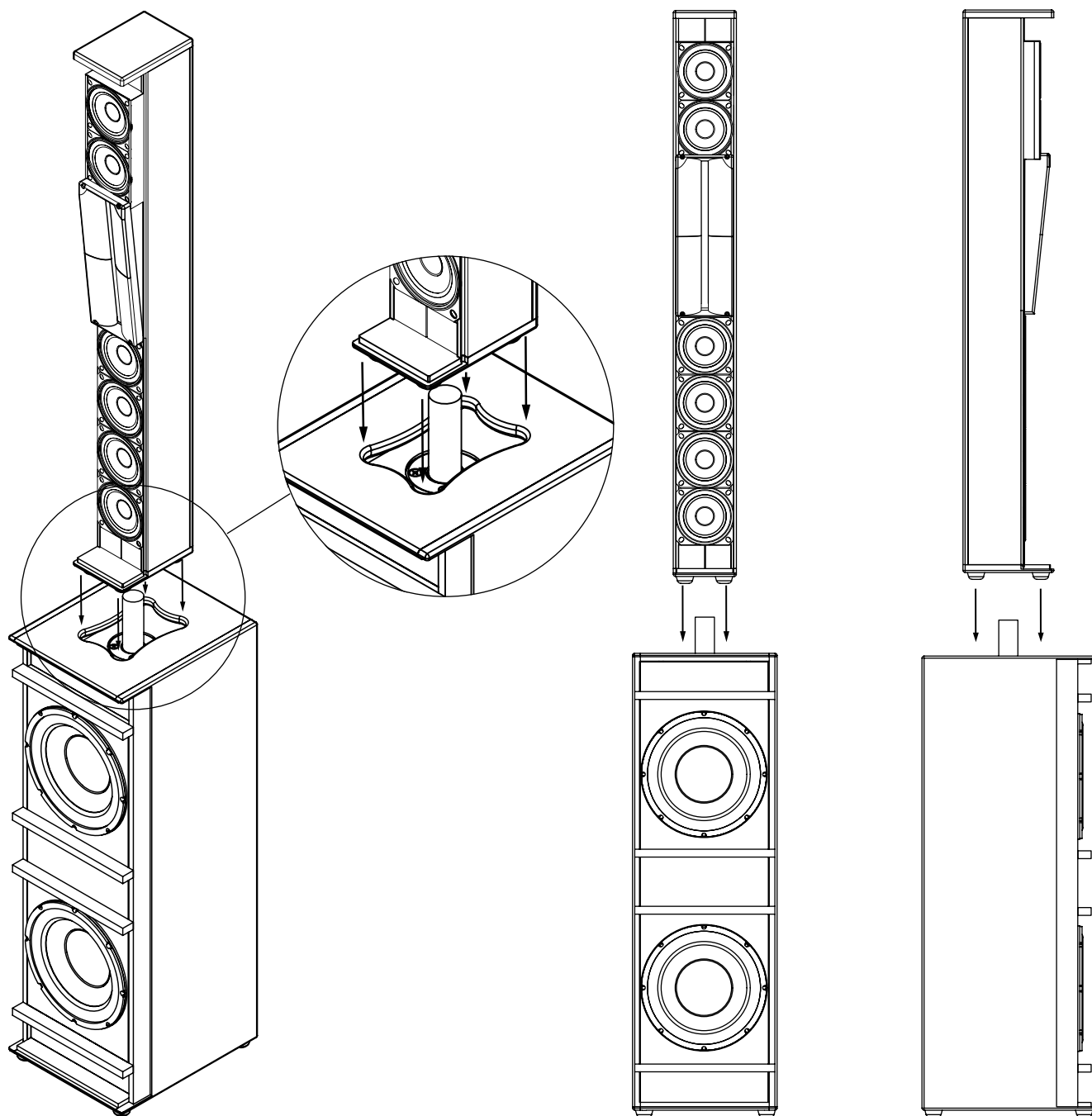

Сабвуферы PLR SUB (A) в составе акустического комплекта Pillar (A) и Pillar (P) комплектуются штангами 35мм для установки звуковых колонн

РАЗМЕРЫ АКУСТИЧЕСКОЙ СИСТЕМЫ PLR SUB (A)

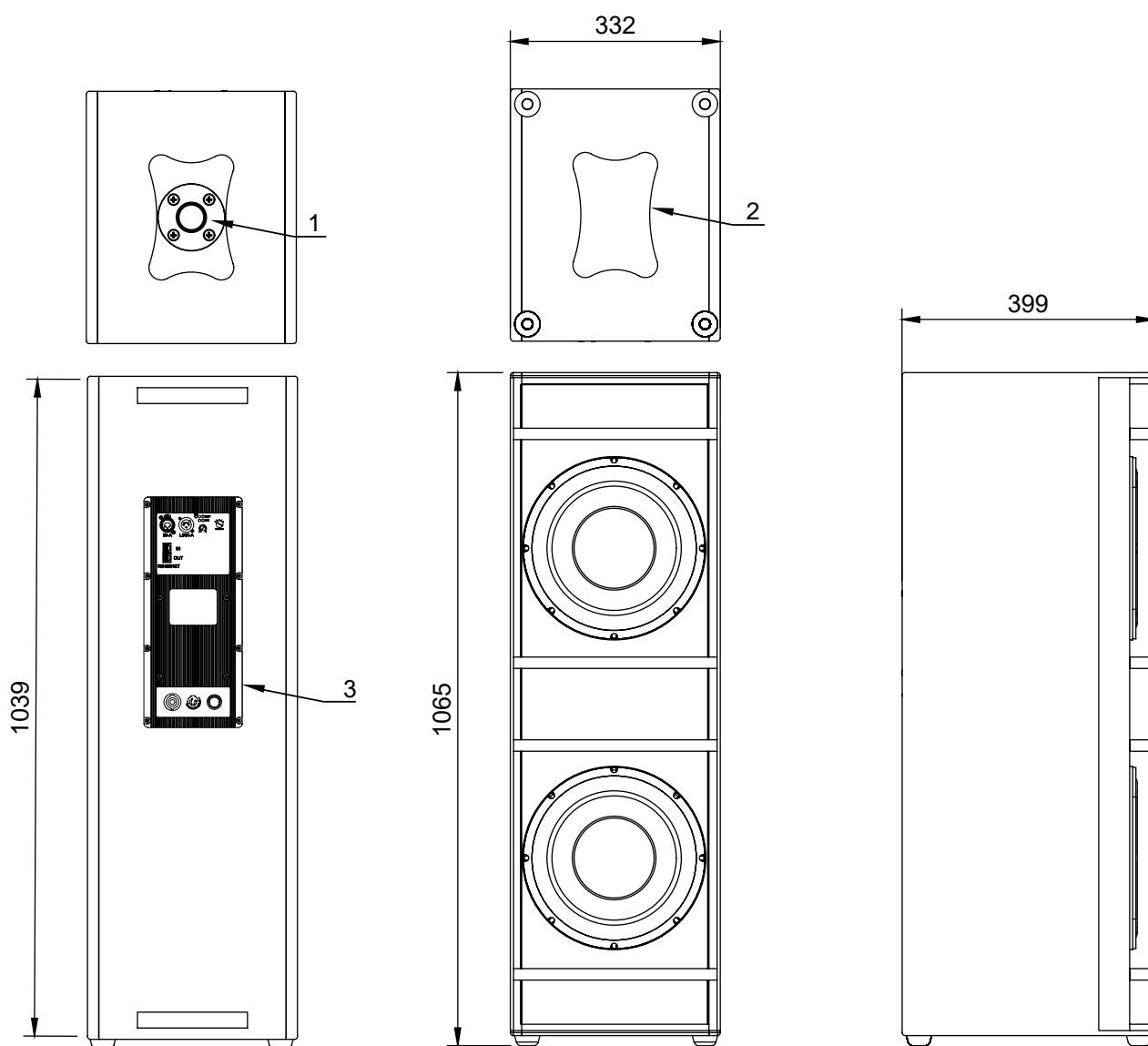

Описание обозначений	
1	Стакан диаметром 35 мм (1 3/8 дюйма) для установки PLR TOP или стойки-штанги
2	Транспортировочные ручки
3	Модуль усилителя

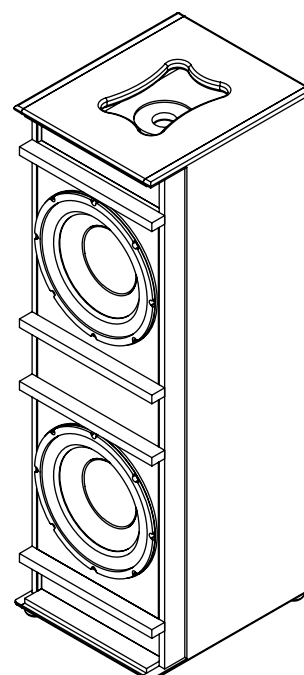

ТЕХНИЧЕСКИЕ ХАРАКТЕРИСТИКИ САБВУФЕРА PLR SUB (A)

Наименование параметра	Значение
Тип акустической системы (далее изделие или АС)	Активная низкочастотная АС типа фазоинвертор
Динамики:	Два 12" динамика с 3" катушками на литых рамах
Диапазон рабочих частот ■ (±3 дБ) ■ (+3/-10 дБ)	40-300 Гц 33-400 Гц
Встроенный модуль DSP	1 in-2out; кроссовер (x-over); задержка (delay); эквалайзер (EQ); лимитер (clipper); чувствительность (gain).
Входная чувствительность	1.6 В
Разъёмы входной / выходной ■ аудио ■ выход ■ управление ■ питание	XLR папа / XLR мама/ Jack 6.3 мм 4pin Speakon 1+ 1- RS485NET / RS485NET PowerCon синий
Уровень звукового давления ■ продолжительный ■ пиковый	131 дБ 137 дБ
Мощность низкочастотного канала	1200 Вт
Мощность дополнительных каналов	800/80м; 1200/40м
Напряжение питания	185-240 В (50 Гц)
Габаритные размеры ШхГхВ	330x400x1070 мм
Вес	44 кг
Материал корпуса	Многослойная березовая фанера
Отделка корпуса	Износостойкое полиуретановое покрытие
Дополнительные характеристики	Стакан для установки стойки-штанги 35 мм



DS-PROAUDIO.RU